

DE Montage-Anleitung Vorbereitung	EN Mounting-Instructions Preparations	FR Montage - Instructions Préparation du montage	NL Montage - Instructies Montagevoorbereiding
<p>! Arbeiten an elektrischen Anlagen dürfen nur von Elektrofachkräften oder von unterwiesenen Personen unter Leitung und Aufsicht einer Elektrofachkraft entsprechend den elektrotechnischen Regeln vorgenommen werden.</p> <p>! Vor Montage Leitung spannungsfrei schalten!</p> <p>! Dieses Gerät ist nicht zum Freischalten geeignet.</p>	<p>! Work on the mains supply may only be carried out by qualified professionals or by instructed persons under the direction and supervision of qualified skilled electrical personnel in accordance with electrotechnical regulations.</p> <p>! Disconnect supply before installing!</p> <p>! This device is not to be used to isolate other equipment from the mains supply.</p>	<p>! Travailler sur le réseau électrique ne s'improvise pas, seul un electricien qualifié et habilité doit effectuer ce raccordement.</p> <p>! Avant de commencer l'installation, assurez-vous que l'alimentation est coupée.</p> <p>! Cet appareil ne doit pas être utilisé pour isoler d'autres appareils de l'alimentation secteur.</p>	<p>! Werkzaamheden aan elektrische installaties mogen enkel door gekwalificeerde installateurs of geschoold personeel uitgevoerd worden en dit in overeenstemming met de elektrotechnische regels.</p> <p>! Netspanning uitschakelen alvorens te beginnen met de montage.</p> <p>! Dit apparaat mag niet worden gebruikt om andere apparaten van het stroomnet te scheiden.</p>
Funktionsweise	Operation	Fonctionnement	Werkwijze
<p>Das Gerät ist ein fernbedienbarer Präsenzmelder für Innenanwendungen mit kreisförmigem Erfassungsbereich.</p> <p>Der Präsenzmelder schaltet das Licht automatisch in Abhängigkeit von anwesenden Personen (Bewegungen) und der Umgebungshelligkeit (Vollautomatik). Der im Melder integrierte Lichtfühler misst stetig die Umgebungshelligkeit und vergleicht sie mit der am Melder eingestellten Einschaltswelle. Ist die Umgebungshelligkeit ausreichend, wird die Beleuchtung nicht zugeschaltet. Liegt die Umgebungshelligkeit unterhalb der eingestellten Einschaltswelle, bewirkt eine Bewegung im Raum das Einschalten der Beleuchtung.</p>	<p>The device is a remote control-capable occupancy detector for ceiling mounting (interior applications) having a circular detection area.</p> <p>Occupancy detectors automatically control the light, based on people being present (motion) and on the ambient light level (full automatic mode). The integrated light sensor constantly measures the ambient light and compares it with the switch-on threshold on the detector. If the ambient light is sufficient, lighting will not be switched. If the ambient light level is below the switch-on threshold, a movement activates the lighting in the room.</p>	<p>L'appareil est un détecteur de présence télécommandable pour montage en faux-plafond (applications intérieures) avec plage de détection circulaire.</p> <p>Les détecteurs de présence allument automatiquement la lumière en fonction des personnes présentes (mouvements) et de la luminosité ambiante (Mode entièrement automatique). Le capteur de luminosité incorporé évalue constamment la luminosité ambiante et la compare au seuil d'enclenchement. Si la luminosité ambiante est suffisante, l'éclairage n'est pas activé. Si la luminosité ambiante est en dessous du seuil d'enclenchement, un mouvement actionnera l'éclairage dans la pièce.</p>	<p>Deze melder is een op afstand bedienbare aanwezigheidsmelder voor plafondmontage (binnentoepassingen) met een circulair detectiebereik.</p> <p>De aanwezigheidsmelder stuurt de verlichting aan de hand van bewegingen en de gemeten lichtwaarde (Automatische modus). De geïntegreerde lichtsensor meet constant de aanwezige helderheidswaarde en vergelijkt deze met de ingestelde drempelwaarde van de detector. Als het aanwezige licht voldoende is, zal de verlichting niet aanspringen als er beweging wordt gedetecteerd. Als het aanwezige licht minder is dan de ingestelde drempelwaarde op de detector, zal de verlichting aanspringen bij beweging.</p>
Montage	Mounting	Montage	Montage

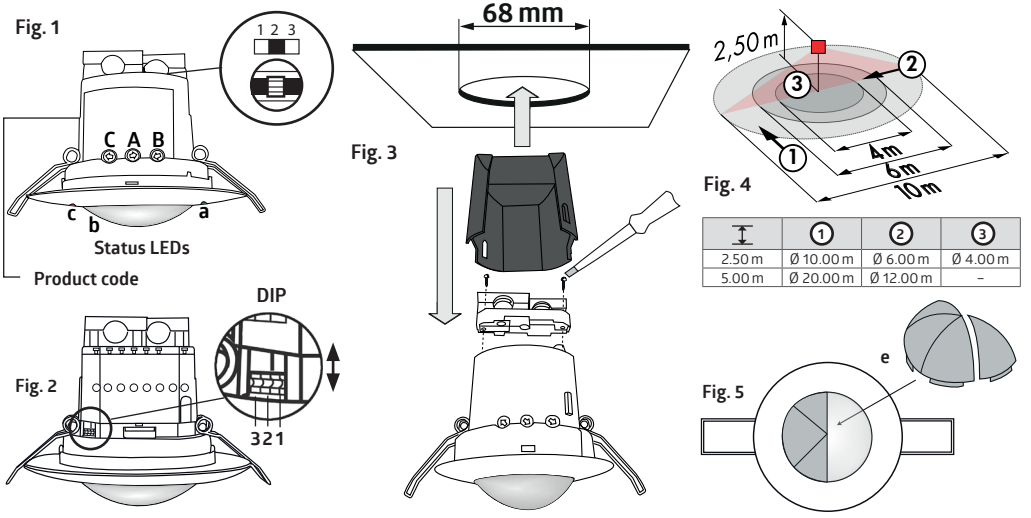



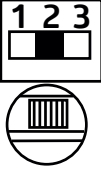
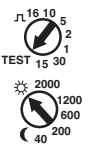

H	①	②	③
2.50 m	Ø 10.00 m	Ø 6.00 m	Ø 4.00 m
5.00 m	Ø 20.00 m	Ø 12.00 m	-

Helligkeitsausgabe über Kontakt 1 in Form eines Widerstandswertes	Output of brightness value over contact 1 in the form of a resistance value	Sortie de la valeur de luminosité via le contact 1 sous la forme d'une valeur de résistance.	Uitlezen helderheidswaarde over contact 1 in de vorm van een weerstandswaarde
<p>Der Kontakt 1 (C1) kann bei Bedarf auf „Widerstandsausgabe“ umgeschaltet werden. In diesem Falle kann z.B. mit einer geeigneten externen Schaltung der effektive Helligkeitswert am Montageort</p>	<p>Contact 1 (C1) can be switched to "resistance output" if required. In this case, the effective brightness value at the installation location of the device can be queried with a suitable external circuit and</p>	<p>Le contact 1 (C1) peut être commuté sur « sortie à résistance » si nécessaire. Dans ce cas, la valeur de luminosité effective sur le lieu de montage de l'appareil peut être acquise par un circuit externe</p>	<p>Contact 1 (C1) kan naar wens worden omgeschakeld naar de "weerstandsuitgang". In dit geval kan de effectieve lichtsterkte op de plaats van opstelling van het apparaat met een geschikt extern circuit</p>

► Fig. 1

	<p>des Gerätes abgefragt und über z.B. ein Bussystem (LCN/LON/KNX) verarbeitet werden. Die Ausgabe des Widerstands wird in Abhängigkeit der Helligkeit wie folgt ausgegeben: hell: ca. 1kOhm dunkel: ca. 15 MOhm</p> <p>Für die Definition der Funktion von Kontakt 1 (C1) ist der Schiebeschalter auf der Rückseite des Gerätes in die gewünschte Position zu bringen:</p> <p>1 keine Funktion 2 Schließer potentialfrei (Standard-einstellung) 3 Widerstandsausgabe</p>	<p>processed via a bus system (LCN/LON/KNX), for example. The output of the resistor is output as follows depending on the brightness: bright: approx. 1 k Ohm dark: approx. 15 MOhm</p> <p>For the selection of the function of contact 1 (C1) the toggle switch on the back of the device to be put into the desired position:</p> <p>1 no function at all 2 dry contact, NO (default setting) 3 output of resistor value</p>	<p>approprié et traitée par un système de bus (LCN/LON/KNX), par exemple. La sortie de la résistance s'adapte en fonction de la luminosité de la manière suivante :</p> <p>clair : env. 1.0kOhm foncée : env. 15 MOhm</p> <p>Pour déterminer la fonction du contact 1 (C1), il faut ramener l'interrupteur glissant sur l'arrière de l'appareil dans la position souhaitée :</p> <p>1 aucune fonction 2 contact NO libre de potentiel (réglage standard) 3 sortie résistance</p>	<p>worden opgevraagd en bijvoorbeeld via een bussysteem (LCN/LON/KNX) worden verwerkt. De uitgang van de weerstand wordt afhankelijk van de helderheid als volgt uitgevoerd: helder: ca. 1kOhm donker: ca. 15 MOhm</p> <p>Om de functie van contact 1 (C1) te bepalen, moet de schuifschakelaar op de achterzijde van het toestel in de gewenste positie gesteld worden:</p> <p>1 geen functie 2 potentiaalvrij contact NO (standaardinstelling) 3 weerstandsoutput</p>
<p>► Fig. 5.e</p>	<p>Falls der Erfassungsbereich des Melders zu groß ist oder Bereiche abdeckt, welche nicht überwacht werden sollen, kann mit den beiliegenden Abdecklamellen der Bereich nach Bedarf reduziert bzw. eingeschränkt werden.</p>	<p>In case the detection area of the detector is too large or areas are being covered that should not be monitored, the range can be reduced or limited by using the enclosed blinds.</p>	<p>Si la portée de détection est trop grande ou couvre des zones qui ne doivent pas être détectées, utiliser les obturateurs fournis pour délimiter la zone de détection souhaitée.</p>	<p>Indien het detectiegebied van de melders te groot is, of indien deze gebieden dekt die niet bewaakt dienen te worden, kan dit bereik verkleind of beperkt worden met de meegeleverde afdeklamellen.</p>
	<p>Selbstprüfzyklus</p>	<p>Self-test cycle</p>	<p>Cycle d'auto-contrôle</p>	<p>Zelftestcyclus</p>
	<p>Nach Stromanschluss durchläuft der Melder einen Selbstprüfzyklus von 60 Sekunden (LEDs blinken).</p>	<p>The product enters an initial 60-second self-test cycle when the supply is first connected (LEDs flash).</p>	<p>Après le raccordement électrique, le détecteur effectue un cycle d'auto-contrôle de 60 secs. (les LED clignotent).</p>	<p>Nadat de spanning is aangesloten, doorloopt de melders één zelftestcyclus van 60 sec. (LEDs knipperen).</p>
<p>► Fig. 1</p>	<p>LED-Funktionsanzeigen nach jeder Netzwiederkehr</p>	<p>LED function indicators after each mains recovery</p>	<p>Indicateurs de fonctionnement à LEDs après chaque remise sous tension</p>	<p>Indicatie LED's na elke spanningsonderbreking</p>
	<p>Werksprogramm aktiv · weiß, rot und grün blinken schnell im Wechsel für 10s, danach Initialisierungsanzeigen, siehe unten</p>	<p>Factory setting active · White, red and green flash in quick succession for 10sec., then initialisation indicators: see below</p>	<p>Programme d'usine actif · LED blanche, rouge et verte clignotent rapidement en alternance pendant 1 sec, puis indicateurs d'initialisation, voir ci-dessous</p>	<p>Fabriekinstellingen actief · wit, rood en groen knipperen snel afwisselend 10 sec., daarna initialisatie, zie onder.</p>
	<p>Normalbetrieb · Melder programmiert · rot blinkt schnell (2x/s) · Melder nicht programmiert · rot blinkt (1x/s)</p>	<p>Standard mode · Detector programmed · red flashes quickly (2x/sec.) · Detector not programmed · red flashes (1x/sec.)</p>	<p>Mode normal · Détecteur programmé · LED rouge clignote rapidement (2x/sec.) · Détecteur non programmé · LED rouge clignote (1x/sec.)</p>	<p>Standaard werking · Melder is ingesteld · rood knippert snel (2x/sec.) · Geen instellingen · rood knippert (1x/sec.)</p>
	<p>Korridorbetrieb aktiv · rote und weiße LED blinken</p>	<p>Corridor function active · red and white LEDs flash</p>	<p>Fonction couloir actif · LED rouge et blanche clignotent</p>	<p>Gangfunctie actief · Rode en witte LED's knipperen</p>
<p>► Fig. 1</p>	<p>LED-Funktionsanzeigen</p>	<p>LED function indicators</p>	<p>Indicateurs de fonctionnement à LED</p>	<p>Indicatie LED's</p>
	<p>Bewegungserkennung · rot blinkt</p>	<p>Motion detection · red flashes</p>	<p>Détection de mouvement · LED rouge clignote</p>	<p>Bewegingsdetectie · rood knippert</p>
	<p>Einschaltswelle überschritten: · grüne LED blinkt</p>	<p>Light value higher than switch-on threshold: · green LED flashes</p>	<p>Seuil d'enclenchement réglé dépassé : · la LED verte clignote</p>	<p>Lichtniveau hoger dan de drempelwaarde: · Groene LED knippert</p>
	<p>Impulsbetrieb aktiv · rot und grün blinken alle 4 s</p>	<p>Impulse mode active · red and green flash once all 4 s</p>	<p>Mode impulsion actif · LED rouge et verte clignotent une fois toutes les 4 s</p>	<p>Impuls functie actief · rode en groene LED knipperen samen elke 4 s</p>
	<p>Korridorbetrieb aktiv: · weiße LED alle 4 s für 1 s an</p>	<p>Corridor function active: · white LED ON 1 s and OFF 4 s</p>	<p>Fonction couloir activé : · LED blanche s'allume pendant 1 s et s'éteint pendant 4 s</p>	<p>Gangfunctie actief: · witte LED om de 4s voor 1s aan</p>
	<p>Halbautomatik aktiv: · weiße LED leuchtet permanent</p>	<p>Semi-automatic mode active: · white LED shines permanent</p>	<p>Mode semi-automatique activé : · LED blanche allumée en permanence</p>	<p>Halfautomatisch actief: · witte LED brandt permanent</p>
	<p>Lichtmessung aktiv: · grüne LED blinkt alle 10 s einmal</p>	<p>Light measurement active: · Green flashes once every 10 s</p>	<p>Mesure de luminosité activé : · LED verte clignote une fois toutes les 10 s</p>	<p>Lichtmeting actief: · groene LED knippert 1 keer per 10 s</p>
<p>► Fig. 1</p>	<p>Hardware Reset/Werkseinstellung</p>	<p>Hardware Reset/ factory settings</p>	<p>Réinitialisation du matériel/ réglages d'usine</p>	<p>Hardware-reset/ fabriekinstellingen</p>
	<p>Reset: Das Einstellen auf „Test“ und „Sonne“ aus jeder beliebigen anderen Position bewirkt einen „Reset“ des Gerätes. Das heißt, dass sämtliche anderen Einstellungen gelöscht werden und das Gerät auf Werkseinstellung gesetzt wird (schnelles Blinken aller LEDs für 5s).</p>	<p>Reset: The setting of the potentiometers to "test" and "sun" from any other position causes a reset of the device. That means all other settings are reset to factory settings (fast flashing of all LEDs for 5 seconds).</p>	<p>Réinitialisation : Le passage aux positions « Test » et « Soleil » de n'importe quelle autre position provoque une « Réinitialisation » de l'appareil. C.à.d. que tous les paramètres réglés sont effacés et le détecteur est remis aux réglages d'usine (clignotement rapide de toutes les LED pendant 5 sec.).</p>	<p>Reset: Wanneer de potentiometers vanuit eender welke positie op zon en test worden gedraaid, wordt het toestel gereset. Dit betekent dat alle andere instellingen worden gewist en het apparaat is ingesteld op de fabriekinstellingen (snel knipperen van alle LED's voor 5 sec.).</p>

DE EU-Konformitäts- erklärung	EN EU Declaration of conformity	FR Déclaration de conformité UE	NL EU-Conformiteits- verklaring	
Das Produkt erfüllt die Richtlinien über 1. die elektromagnetische Verträglichkeit (2014/30/EU) 2. die Niederspannung (2014/35/EU) 3. die Beschränkung der Verwendung bestimmter gefährlicher Stoffe in Elektro- und Elektronikgeräten (2011/65/EU)	This product respects the directives concerning 1. electromagnetic compatibility (2014/30/EU) 2. low voltage (2014/35/EU) 3. restriction of the use of certain hazardous substances in electrical and electronic equipment (2011/65/EU)	Ce produit répond aux directives sur 1. la compatibilité électromagnétique (2014/30/UE) 2. la basse tension (2014/35/UE) 3. la restriction de l'utilisation de certaines substances dangereuses dans les appareils électriques et électroniques (2011/65/UE)	Dit product beantwoordt aan de volgende richtlijnen 1. Elektromagnetische compatibiliteit (2014/30/EU) 2. Laagspanning (2014/35/EU) 3. Verbod op gebruik van gevaarlijke chemicaliën in elektrische en elektronische apparatuur (2011/65/EU)	CE
Zubehör	Accessory	Accessoires	Accessoires	
Fernbedienung IR-PD-2C	Remote control IR-PD-2C	Télécommande IR-PD-2C	Afstandsbediening IR-PD-2C	92475
Fernbedienung IR-PD-Mini	Remote control IR-PD-Mini	Télécommande IR-PD-Mini	Afstandsbediening IR-PD-Mini	92159
IR-Adapter für Smartphones	IR-Adapter for Smartphones	Adaptateur IR pour Smartphones	IR-Adapter voor Smartphones	92726
Ballschutzkorb BSK (Ø 200 x 90 mm)	Wire basket BSK (Ø 200 x 90 mm)	Panier de protection BSK (Ø 200 x 90 mm)	Beschermingskorf BSK (Ø 200 x 90 mm)	92199
Aufputzsockel IP54	SM socket IP54	Socle AP IP54	OB sokkel IP54	92161
Technische Daten	Technical data	Caractéristiques techniques	Technische gegevens	PD2-M-2C-12-48V-RR
Spannung	Voltage	Tension	Spanning	12 - 48 V AC/DC
Leistungsaufnahme	Power input	Consommation	Verbruik	< 1.5 W
Anschlussklemmen: für eindrähige Leiter	Terminal clamps: for solid one-wire conductors	Bornes de raccordement: conducteurs à fil rigide	Aansluitklemmen: eendradige geleider	0.5 - 2.5 mm²
Erfassungsbereich	Area of coverage	Zone de détection	Detectiehoek	360°
Montagehöhe min./max./empfohlen	Mounting height min./max./recommended	Hauteur de montage min./max./recommandé	Montagehoogte min./max./aanbevolen	2 m / 5 m / 2,5 m
Überwachte Fläche bei tangentialer Bewegung und 2,5 m Montagehöhe	Monitored surface for tangential approach and 2.5 m mounting height	Surface contrôlée pour une approche tangentielle et 2,5 m hauteur de montage	Detectiezone voor dwars langs de melder lopen en 2,5 m montagehoogte	79 m²
Reichweite bei 2,5 m Montagehöhe und 18°C Umgebungstemperatur 1 quer 2 frontal 3 sitzende Tätigkeit	Range of coverage at 2.5 m mounting height and 18°C ambient temperature 1 tangential 2 towards 3 seated	Portée à une hauteur de montage de 2,5 m et température ambiante 18°C 1 transversale 2 frontale 3 activité assise	Bereik op 2,5 m montagehoogte en 18°C omgevings-temperatuur 1 dwars 2 frontaal 3 zittend	► Fig. 4 ① = Ø 10 m ② = Ø 6 m ③ = Ø 4 m
Schutzklasse / Schutzart	Class / Degree of protection	Classe / Type de Protection	Klasse / Beschermingsgraad	II / IP20
Abmessungen H x Ø	Dimensions H x Ø	Dimensions H x Ø	Afmetingen H x Ø	85 x 80 mm
Umgebungstemperatur	Ambient temperature	Température ambiante	Omgevingstemperatuur	-25°C - +50°C
Gehäuse	Housing	Boîtier	Behuizing	Polycarbona(a)t(e)
fernbedienbar ✓	remote control-capable ✓	télécommandable ✓	op afstand bedienbaar ✓	
Kanal 1 (Lichtsteuerung)	Channel 1 (lighting control)	Canal 1 (contrôle d'éclairage)	Kanaal 1 (lichtsturing)	
Relais-Kontakt Schaltleistung	Relay contact Switching power	Contact relais Puissance	Relais contact Schakelvermogen	Reed 0,1 A; cosφ = 1
Kontaktart: 1x µ-Kontakt, potentialfreier Schließer/NO	Type of contact: 1x µ-contact, dry NO contact	Type de contact : 1x µ-Contact, contact sec type NO	Contacttype: 1x µ-contact, potentiaalvrij maakcontact/NO	C1
Mischlichtmessung	Mixed light measuring	Évaluation de la lumière mixte	Gemengd licht meting	
Werkseinstellung	Factory settings	Réglages d'usine	Fabrieksinstellingen	500 Lux / 10 min
Kanal 2 (HKL-Steuerung) - bewegungsabhängig	Channel 2 (HVAC control) - motion-dependent	Canal 2 (Commande CVC) - en fonction de mouvement	Kanaal 2 (HVAC-sturing) - bewegingsafhankelijk	
Relais-Kontakt Schaltleistung	Relay contact Switching power	Contact relais Puissance	Relais contact Schakelvermogen	Reed 0,1 A; cosφ = 1
Kontaktart: 1x µ-Kontakt, potentialfreier Schließer/NO	Type of contact: 1x µ-contact, dry NO contact	Type de contact : 1x µ-Contact, contact sec type NO	Contacttype: 1x µ-contact, potentiaalvrij maakcontact/NO	C2
Werkseinstellung	Factory settings	Réglages d'usine	Fabrieksinstellingen	15 min
Ab einer Nachlaufzeit von > 15 Minuten ist die Einschaltverzögerung von 5 Minuten aktiv.	A follow-up time of > 15 min being chosen, the switch-on delay of 5 minutes is active.	Si la durée de temporisation définie est > 15 min, le délai d'enclenchement de 5 minutes est activé.	Als er een nalooptijd > 15 min. wordt gekozen, dan is er een inschakelvertraging van 5 min. actief.	

Einstellungen durch Potentiometer	Settings via potentiometers	Réglages par potentiometres	Instellingen met potentiometers	  
Nachlaufzeit Kanal 1 Einschaltswelle Kanal 1 Nachlaufzeit Kanal 2 Die Einstellung 10 Lux entspricht der Potentiometerstellung "Mond". Bei Einstellung "Sonne" nur Bewegungserkennung, keine Lichtauswertung.	Follow-up time channel 1 Switch-on threshold channel 1 Follow-up time channel 2 The setting 10 Lux corresponds to the potentiometer setting „moon“. With setting „sun“ only motion detection, no light evaluation.	Durée de temporisation canal 1 Seuil d'enclenchement canal 1 Durée de temporisation canal 2 Le réglage 10 Lux correspond au réglage du potentiomètre « lune ». Avec le réglage « soleil » seulement détection de mouvement, pas d'évaluation de la luminosité.	Nalooptijd kanaal 1 Inschakeldrempel kanaal 1 Nalooptijd kanaal 2 De instelling 10 Lux komt overeen met de instelling van de potentiometer "maan". Bij het instellen van "zon" alleen bewegingsdetectie, geen licht-evaluatie.	A = 15 s - 16 min/Test/ JL B = 10 (☾) - 2000 Lux C = 5 - 120 min/JL Alarm(e)/ JL

	Halbautomatik-Betrieb Die Halbautomatik verhält sich grundsätzlich wie die Vollautomatik. Abweichend davon muss das Einschalten aber immer von Hand erfolgen!	Semi-automatic mode The semi-automatic mode basically behaves like the full automatic mode. However, the difference is that switching on has to be carried out manually!	Fonctionnement semi-automatique Le mode semi-automatique se comporte sur le principe comme le mode automatique, si ce n'est que l'activation se fait manuellement par bouton poussoir !	Halfautomatische bedrijfsmodus De halfautomatische modus werkt in principe hetzelfde als de volledig automatische modus. Het enige verschil is dat de inschakeling handmatig moet gebeuren!
	TEST: Testbetrieb , nur abhängig von Bewegung. Bei jeder Bewegung schaltet das Licht für 2 s EIN, danach 2 s AUS.	TEST: Test mode , every movement switches the light ON for a period of 2 seconds, afterwards OFF for a period of at least 2 seconds.	TEST: Fonction test , Chaque mouvement enclenche la lumière durant 2 sec, puis la coupe durant 2 sec, indépendamment de la luminosité.	TEST: Testmodus , Iedere beweging schakelt het licht 2 sec. aan, daarna gedurende 2 sec. uit.
2 s	⚡: Impuls	⚡: Pulse	⚡: Impulsion	⚡: Impuls
2 s	A: Alarmimpuls Um einen Alarmimpuls auszulösen müssen verteilt über einen Zeitraum von 9 s mindestens 3 Bewegungen erkannt werden.	A: Alarm pulse In order to set off an alarm impulse, at least 3 movements within 9 sec. have to be detected.	A: Impulsion d'alarme Pour donner l'impulsion d'alarme, il faut 3 mouvements détectés dans une période de 9 sec.	A: Alarmimpuls Om een alarm impuls te veroorzaken, moet er in 9 s minstens 3 bewegingen gedetecteerd worden.
▶ Fig. 1 DIP 1 HA VA DIP 2 LED OFF LED ON DIP 3 COR NORM	DIP-Schalter-Funktionen Halbautomatik Vollautomatik LED OFF LED ON Korridorbetrieb Normalbetrieb	DIP switch functions Semi-automatic mode Full automatic mode LED OFF LED ON Corridor mode Standard mode	Fonctions interrupteurs DIP Mode semi-automatique automatique LED OFF LED ON Fonction couloir/ Mode normal	DIP-switch functies halfautomatisch automatisch LED OFF LED ON Bedrijfsmodus Gangfunctie Standardmodus
▶ Fig. 1 DIP 3 Corr	Korridorbetrieb Nach Abschalten durch externen Taster schaltet der Melder das Licht aus und ist nach 5 s wieder im Automatikmodus.	Corridor function After deactivation by an external push button, the detector switches off the light and returns to automatic mode after 5 sec.	Fonction couloir Après une mise à l'arrêt via le bouton-poussoir externe, le détecteur éteint la lumière et passe à nouveau sur le mode automatique après 5 sec.	Gangfunctie Na het uitschakelen met een externe drukknoop schakelt de melder het licht uit en gaat na 5 sec. weer naar de automatische stand.

Schaltbild	Wiring diagram	Schéma de raccordement de base	Schakelschema
Schematisches Schaltbild – Bitte beachten Sie beim Anschließen die Beschriftung der Klemmen am Melder!	Schematic diagram - when connecting the detector, please respect the labelling of the terminal connections at the detector!	Schéma de raccordement de base – veuillez respecter le marquage des bornes sur le détecteur !	Aansluitschema – respecteer de labelling van de klemmen bij het aansluiten van de melder!

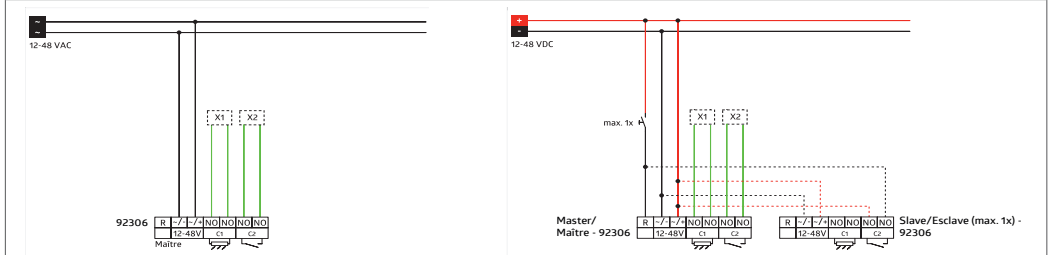

Kanal 2 des Slave-Gerätes auf Impulsbetrieb stellen.	Set channel 2 of the slave device to pulse mode.	Mette le canal 2 du dispositif esclave en mode impulsion.	Stel kanaal 2 van het slave-apparaat in op pulsmodus.
Max einen Taster und ein Slave-Gerät pro Master verwenden.	Max use one push-button and one slave device per master.	Utiliser au maximum un bouton-poussoir et un appareil esclave par maître.	Gebruik maximaal één drukknoop en één slave-apparaat per master.
X1 Lichtkanal	X1 Light channel	X1 Canal éclairage	X1 Lichtkanaal
X2 HKL	X2 HVAC	X2 CVC	X2 HVAC
Erweiterte Funktionen	Additional functions	Fonctions supplémentaires	Extra functies
Die Erläuterungen aller Funktionen finden Sie in der Funktionsbeschreibung.	For a description of all functions please consult the operation manual.	Des informations détaillées sont disponibles en scannant le code QR ci dessous :	Alle functieomschrijvingen vindt u terug in de handleiding.
beg-luxomat.com/de	beg-luxomat.com/en	beg-luxomat.com/fr	beg-luxomat.com/nl



92475 – IR-PD-2C



92159 – IR-PD-Mini



92726 – IR-Adapter/
Adaptateur IR

B.E.G. Remote Control App



B.E.G. Brück Electronic GmbH
Gerberstr. 33 • D-51789 Lindlar
Telefon: +49 (0) 2266.90121-0
Fax: +49 (0) 2266.90121-50
E-Mail: info@beg.de
Internet: beg-luxomat.com