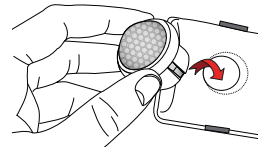
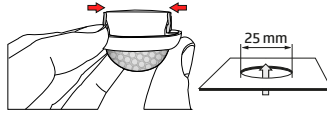
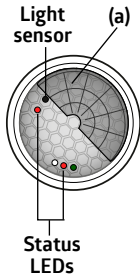

	<b>SV</b> Säkerhetsinstruktioner	<b>FI</b> Turvallisuusohjeet	<b>NO</b> Sikkerhets instruks	<b>EN</b> Safety instructions
	Arbete och inkoppling på 230-voltnätet får endast utföras av behörig elektriker. Kontakta en behörig elektriker vid fel eller driftstörningar.	Asennus voidaan toteuttaa ainoastaan pätevän sähköasentajan toimesta noudattaen sähköalan ohjeistuksia/sääntöjä.	Arbeid på utstyr beregnet for nettspenning skal utføres av fagpersonell.	Work on the mains supply may only be carried out by qualified professionals or by instructed persons under the direction and supervision of qualified skilled electrical personnel in accordance with electrotechnical regulations.
	Bryt alltid strömmen innan montering och installation! Enheten är inte lämpad för säker fränkoppling från nätspänning.	Katkaise päävirta ennen asentamista! Kyseistä tuotetta ei saa käyttää muiden laitteiden eristämiseksi sähköverkosta.	Utstyret frakobles nettet før montering. Utstyret er ikke ment til å isolere annet utstyr fra nettet.	Disconnect supply before installation! This device is not to be used to isolate other equipment from the mains supply.
	DALI är inte SELV - se gällande installationsanvisningar för lågspänning. DALI anslutningarna får ej anslutas till 230VAC!	DALI ei ole SELV-asennusohjeet pienjännitteen mukaan. DALI-terminaaleja ei saa yhdistää verkkosähköön.	DALI er ikke SELV – Installasjonen er å betrakte som lavspennings produkt. DALI klemmene må ikke tilkobles 230V AC.	DALI is not SELV – the installation instructions for low voltage apply. The DALI screw clamps must not be connected to 230 VAC!
	Läs kompletterande datablad och manualen innan driftsättning av denna enhet. Innehållet av de dokumenten är en del av handhavandet!	Lue tämä lisäohje sekä asennusohjeet ennen tunnistimen käyttöönottoa. Kyseisten dokumenttien tunteminen on osa vastuullista käyttöä.	Les dette tilleggskomiteet og brukermanualen før du setter produktet i drift. Dette dokumentet er en del av kunnskapsforståelsen rundt produktet.	Read this supplementary sheet and the operating instructions before putting the device into operation. Knowledge of these documents is part of the intended use!
	<b>Funktion</b>	<b>Toiminto</b>	<b>Bruk</b>	<b>Operation</b>
	DALI-2 mini Multisensor (Input Device) med endast 11mm installationsdjup för montering i armaturer. Strömförsörjning via DALI-buss.	DALI-2 mini multisensorin asennussyvyys valaisimeen on vain 11 mm. Sähkönsyöttö suoraan DALI-väylältä.	DALI-2 mini multi-sensor med kun 11mm installasjonsdybde for installering i lamper. Tilførsel via DALI buss.	DALI-2 mini multi-sensor (input device) with only 11 mm installation depth for installation in luminaires. Power supply via DALI bus.
	Adresserbar enligt IEC62386 del 103 (styrenhet). Del 0 ger information när det gäller närvaro eller rörelsedetektering på DALI-bussen enligt IEC 62386 del 303. Del 1 motsvarar LUX-värdet på DALI-bussen enligt IEC 62386 del 304. Parameterinställningar är möjligt via multi styrenhet från flera olika tillverkare. Styrenheten måste stödja IEC 62386 del 101/103/303/304.	Osoitteellistetaan IEC 62386 Part 103 (control device) mukaan. Instance 0 antaa liike- ja läsnäolotiedon DALI-väylälle IEC 62386 part 303 mukaisesti. Instance 1 antaa luksitasot DALI-väylälle IEC 62386 part 304 mukaan. Parametointi on suoritettava Multimaster-Application-Controllerilla. Tämän ohjainlaitteen täytyy tukea IEC 62386 parts 101/103/303/304.	Utstyret er adresserbart i henhold til IEC 62386 part 103 (generelle krav). Avsnitt 0 gir informasjon rundt tilstedeværelse- og bevegelsesdetektorer for DALI bussen, i henhold til IEC 62386 del 303. Avsnitt 1 inneholder LUX verdier for DALI bussen, i henhold til IEC 62386 del 304. Parameter-setting er mulig via Multimaster-Application-Controller fra forskjellige leverandører, så lenge de tilfredstiller IEC 62386 Del 101/103/303/304.	Addressable according to IEC 62386 Part 103 (control device). Instance 0 provides information regarding occupancy and movement for the DALI bus according to IEC 62386 part 303. Instance 1 provides LUX values for the DALI bus according to IEC 62386 part 304. Parameterisation is possible via mandatory Multimaster-Application-Controller of any manufacturer. This controller must support IEC 62386 parts 101/103/303/304.

Fig. 1

**Förhindra störningskällor**

Om detekteringsområdet är för stort kan man minska området med avskärningslameller.

**Eliminói häiriölähteet.**

Jos tunnistimen valvonta-alue on liian laaja tai se valvoo alueita, joita ei tarvitse tarkkailla niin aluetta voidaan pienentää tai rajoittaa mukana tulevilla rajauslevyillä.

**Avgrens deteksjonsområdet**

Hvis deteksjonsområdet er for stort eller tar med seg områder som ikke ønskes dekket, kan en benytte de medfølgende avskjermingen for å begrense deteksjonsområdet

**Exclude sources of interference**

In case the detection area of the detector is too large or areas are being covered that should not be monitored, the range can be reduced or limited by using the enclosed blinds.

► Fig. 1, a

**Kopplingschema**

Schematiskt kopplingschema. Vid anslutning av detektorn, var uppmärksam på märkning- en av terminalanslutningarna!

**Kytkentäkaavio**

Kytkentäkaavio – kytkettäessä tunnistin noudata laitteessa olevia liittimien merkintöjä!

**Koblingskjema**

Husk å følge skjema nøye når detektoren tilkobles spenning og DALI buss.

**Wiring diagram**

Schematic diagram – when connecting the detector, please respect the labelling of the terminal connections at the device!

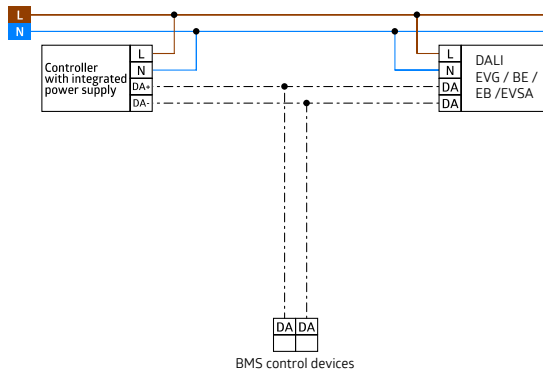

BMS control devices

**Oppstart test**

Under de första 20 sekunderna efter DALI bussen är ansluten kommer detektorn göra en själv test. Under den här tiden reagerar inte detektorn för rörelse.

**Itsekalibrointi**

Itsekalibrointi alkaa kun tuote on yhdistetty DALI-väylään ja kestää 20 sekuntia. Tänä aikana tuote ei reagoi liikkeeseen.

**Selvtest syklus**

Etter at detektoren er tilkoblet DALI bussen, vil den gå igjennom en 20 sek. selv test syklus. I denne perioden vil den ikke respondere på bevegelse.

**Self-test cycle**

During the first 20 sec after connecting to the DALI bus power, the product will enter a self-test cycle. During this time the device does not respond to movement.

**Driftsättning**

**Allmänt:** Detektorn kan tas i drift direkt efter montering efter programmering från relevant styrenhetsstillverkare är gjord.

**Alustava toiminta**





**Yleinen:** Laite voidaan ottaa suoraan käyttöön heti asennuksen jälkeen noudattaen ohjainlaittevalmistajan ohjelmointiohjeita.

**Klar til bruk**

**Generelt** er produktet klart til bruk så snart det er montert og tilkoblet. Følg instruksene fra programmerings programmet.

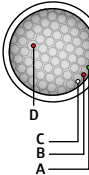
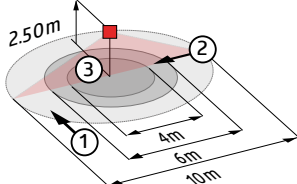
**Initial operation**

**General:** The device can be put into service directly after mounting, following the software instructions from the relevant controller manufacturer.

93547	SV LED indikeringsfunktion	FI LED toiminnon indikaattorit	NO LED funksjoner	EN LED function indicators												
	<p><b>• Lyser kort:</b></p> <p><b>A Grön</b> Detektering  <b>B Röd</b> –  <b>C Vit</b> –</p> <p><b>• Blinkar:</b></p> <p><b>A Grön</b> Lokalisering  <b>B Röd</b> Initialisering  <b>C Vit</b> Lokalisering  <b>D Röd</b> Lokalisering</p>	<p><b>• Lyhysti päällä:</b></p> <p><b>A Vihreä</b> Liike  <b>B Punainen</b> –  <b>C Valkoinen</b> –</p> <p><b>• Viilkuvu:</b></p> <p><b>A Vihreä</b> Paikannus  <b>B Punainen</b> Kalibrointi  <b>C Valkoinen</b> Paikannus  <b>D Punainen</b> Paikannus</p>	<p><b>• Kort på:</b></p> <p><b>A Vihreä</b> Bevegelse  <b>B Röd</b> –  <b>C Hvit</b> –</p> <p><b>• Blink:</b></p> <p><b>A Vihreä</b> Lokalisering  <b>B Röd</b> Initialisering  <b>C Hvit</b> Lokalisering  <b>D Röd</b> Lokalisering</p>	<p><b>• Shortly on:</b></p> <p><b>A Green</b> Movement  <b>B Red</b> –  <b>C White</b> –</p> <p><b>• Flashing:</b></p> <p><b>A Green</b> Localisation  <b>B Red</b> Initialisation  <b>C White</b> Localisation  <b>D Red</b> Localisation</p>												
	Detekteringsområde/ produktkod	Tuotekoodi	Gamma / Produktkode	Range of coverage / Product Code												
	<p><b>Fig. 2</b></p> 		<table border="1" data-bbox="605 392 869 448"> <thead> <tr> <th>h</th> <th>1</th> <th>2</th> <th>3</th> </tr> </thead> <tbody> <tr> <td>2.50 m</td> <td>Ø 10.00 m</td> <td>Ø 6.00 m</td> <td>Ø 4.00 m</td> </tr> <tr> <td>5.00 m</td> <td>Ø 20.00 m</td> <td>Ø 12.00 m</td> <td>–</td> </tr> </tbody> </table>	h	1	2	3	2.50 m	Ø 10.00 m	Ø 6.00 m	Ø 4.00 m	5.00 m	Ø 20.00 m	Ø 12.00 m	–	 <p><b>Product Code</b></p>
h	1	2	3													
2.50 m	Ø 10.00 m	Ø 6.00 m	Ø 4.00 m													
5.00 m	Ø 20.00 m	Ø 12.00 m	–													
	Teknisk data	Tekniske tiedot	Tekniske data	Technical data												
	<p><b>Inställningar:</b> Applikationer som stöds av DALI multisensorn (IEC 62386 parts 101, 103, 303, 304).</p>	<p><b>Asetukset:</b> Sovelluksella, joka tukee DALI multisensoreita (IEC 62386 parts 101, 103, 303, 304).</p>	<p><b>Parameter setting:</b> Via programmeringsverktøyet som støtter DALI multisensoren (IEC 62386 del 101, 103, 303 og 304)</p>	<p><b>Settings:</b> via application which supports DALI multisensors (IEC 62386 parts 101, 103, 303, 304).</p>												
<p><b>DALI-BUS</b> max. 22,5V ~~~</p>	Spänning	Jännite	Spenning	Voltage												
<p><b>7 mA</b></p>	Strömförbrukning	Virrankulutus	Strömforbruk	Typ. power input												
<p><b>0.2 – 0.75 mm<sup>2</sup></b></p>	Terminal anslutningar: för enkelledad kabel	Terminaalit ovat yksisäikeiselle johtimelle.	Tilkoblingsklemmer: For enkjernet leder	Terminal clamps: for solid one-wire conductors												
<p><b>II / IP20</b></p>	Skyddsklass/ IP- klass	Suojaluokka	Beskyttelsesklasse	Class / Degree of protection												
<p><b>33 x 27 mm</b></p>	Mått Ø x H [mm]	Mitat Ø x H [mm]	Dimensjon Ø x H [mm]	Dimensions Ø x H [mm]												
<p>► <b>Fig. 2</b></p> <p><b>2,5 m</b> -25°C – +50°C</p> <p>① = Ø 10 m ② = Ø 6 m ③ = Ø 4 m</p>	<p>Detektering vid monteringshöjd Omgivningstemperatur</p> <p>1 Gående tvärs 2 Gående mot 3 Sittande</p>	<p>Valvonta-alue Asennuskorkeudella Ympäristön lämpötilassa</p> <p>1 Poikittainen liike 2 Kohtikävely 3 Istuva työ</p>	<p>Raggio d'azione a Altezza di montaggio Temperatura ambiente</p> <p>1 På tvärs 2 Rett mot 3 Sittende</p>	<p>Range of coverage at mounting height Ambient temperature</p> <p>1 across 2 towards 3 seated activities</p>												
<p><b>79 m<sup>2</sup></b></p>	Detekteringsyta vid rörelse, vid monterings höjd 2,5m	Valvonta-alue poikittaiselle liikkeelle kun tunnistin on asennettu 2,5m korkeuteen.	Detektert område når detektoren er montert på 2,5m høyde. Og bevegelse er på tvärs av detektoren.	Monitored surface, when the detector is mounted at 2.5 m mounting height and for tangential approach												
<p><b>2 m / 3 m / 2.5 m</b></p>	Monteringshöjd min./max / rekommenderad	Asennuskorkeus min./max./suositeltu	Monteringshøyde min./maks./anbefalt	Mounting height min. / max. / recommended												
<p><b>PC</b></p>	Kapsling	Kotelo	Kapsling	Housing												
<p><b>0 – 4095 Lux</b></p>	Ljusbmätning	Mitattu valotehokkuus	Lysmåling	Measured light output												
<p><b>EU Declaration of conformity</b></p>	EU Declaration of conformity	EU:n vaatimustenmukaisuustodistus	Samsvarserklæring	EU Declaration of conformity												
	<p>Produkten överensstämmer med riktlinjerna</p> <ol style="list-style-type: none"> <li>EMC-direktivet 2014/30/EU</li> <li>Lågspänningsdirektivet (2014/35/EU)</li> <li>Begränsning av användningen av vissa farliga ämnen i elektriska och elektroniska produkter (2011/65/EU)</li> </ol>	<p>Tämä tuote noudattaa säädöksiä koskien:</p> <ol style="list-style-type: none"> <li>electromagnetic compatibility (2014/30/EU)</li> <li>low voltage (2014/35/EU)</li> <li>restriction of the use of certain hazardous substances in electrical and electronic equipment (2011/65/EU)</li> </ol>	<p>Produktet tilfredsstiller følgende direktiver:</p> <ol style="list-style-type: none"> <li>Elektromagnetisk kompatibilitet (2014/30/EU)</li> <li>Lavspenning (2014/35/EU)</li> <li>Begrensningen av bruken av visse farlige stoffer i elektrisk og elektronisk utstyr (2011/65/EU)</li> </ol>	<p>This product respects the directives concerning</p> <ol style="list-style-type: none"> <li>electromagnetic compatibility (2014/30/EU)</li> <li>low voltage (2014/35/EU)</li> <li>restriction of the use of certain hazardous substances in electrical and electronic equipment (2011/65/EU)</li> </ol>												

93547	SV Felsökning	FI Vianhaku	NO Feilsøking	EN Trouble shooting
	<p><b>1. Strömförbrukning på DALI slingan är för hög.</b> Kontrollera energiförbrukningen för alla DALI-enheter i ditt system.</p> <p><b>2. Värmekällor i närheten</b> Detektorer som är monterad i närheten av ventilation eller värmekällor kan eventuellt innebära risk för oavsiktlig detektering. Placera detektorn på tillräckligt avstånd från störningskällor som ventilation, projektorer och varma luftströmmar mm.</p>	<p><b>1. Virran kulutus DALI-väylällä liian suuri.</b> Kiinnitä huomiota laitteiden DALI-virrankulutukseen.</p> <p><b>2. Tunnistimien sijoittamisessa on huomioitava että,</b> etäisyys ilmanvaihtokanaviin on riittävä häiriökytkentöjen välttämiseksi.</p>	<p><b>1. Strømtrekket er for stort på DALI bussen</b> Sjekk det totale strømtrekket på alle DALI komponentene i systemet.</p> <p><b>2. Varmekilder i nærheten</b> For eksempel hvis detektoren er i umiddelbar nærhet av ventilasjonsåpninger eller en projektor, kan de varme luftstrømmene utløse uønsket bevegelsesdeteksjon Plasser detektoren i god avstand til kilder som kan gi uønsket deteksjon.</p>	<p><b>1. Power consumption on DALI line too high</b> Please be aware of the total power consumption of all the DALI units in your system.</p> <p><b>2. Heat sources in the vicinity</b> If, for example, the detector is located in the immediate vicinity of ventilation slits or a projector, the warm air currents can trigger motion detection. Place the detector at a sufficient distance from potential sources of interference such as ventilation slits, projectors, beamers etc.</p>
	<p>Produktsida på internet</p>	<p>Tuotesivu internetissä</p>	<p>Produktside på internett</p>	<p>Product page on the internet</p>