





Code	93472	93472	93472	93472
	<b>DE</b> Sicherheitshinweise	<b>UK</b> Safety instructions	<b>FR</b> Consignes de sécurité	<b>NL</b> Veiligheidsinstructies
	Arbeiten an elektrischen Anlagen dürfen nur von Elektrofachkräften oder von unterwiesenen Personen unter Leitung und Aufsicht einer Elektrofachkraft entsprechend den elektrotechnischen Regeln vorgenommen werden.	Work on the mains supply may only be carried out by qualified professionals or by instructed persons under the direction and supervision of qualified skilled electrical personnel in accordance with electrotechnical regulations.	Travailler sur un réseau électrique ne s'improvise pas, seul un electricien qualifié et habilité doit effectuer ce raccordement.	Werkzaamheden aan elektrische installaties mogen alleen door gekwalificeerde installateurs of geschoold personeel uitgevoerd worden en dit in overeenstemming met de elektrotechnische voorschriften.
	Vor Montage Leitung spannungsfrei schalten! Dieses Gerät ist nicht zum Freischalten geeignet.	Disconnect supply before installing! This device is not to be used to isolate other equipment from the mains supply.	Avant de commencer l'installation, assurez-vous que l'alimentation est coupée. Cet appareil ne doit pas être utilisé pour isoler d'autres appareils de l'alimentation secteur.	Netspanning uitschakelen alvorens te beginnen met de montage. Dit toestel mag niet gebruikt worden om de aangesloten apparaten te isoleren van de voedingsspanning.
	Lesen Sie dieses Beiblatt vor der Inbetriebnahme des Gerätes. Die Kenntnis dieses Dokuments gehört zur bestimmungsgemäßen Verwendung.	Read this supplementary sheet before putting the device into operation. Knowledge of this document is part of the intended use.	Avant la mise en service de l'appareil, veuillez lire cette fiche complémentaire. La connaissance de ce document fait partie de l'utilisation conforme.	Lees dit aanvullende blad voordat u het apparaat in gebruik neemt. Kennis van dit document maakt deel uit van het beoogde gebruik.
	<b>Funktion</b>	<b>Function</b>	<b>Fonctionnement</b>	<b>Functie</b>
	In ein Casambi-Netzwerk integrierbarer Multisensor zur Aufputzmontage in großen Höhen. Externer, mechanisch auf eine Montagehöhe zwischen 5 und 16 Metern einstellbarer Teleskop-Lichtfühler für eine anwendungsgerechte Lichtmessung. Zur Einstellung der Parameter und Funktionen benötigen Sie die kostenfreie und im Apple App Store sowie im Google Play Store erhältliche Casambi App. Eine Schritt-für-Schritt Anleitung zur Inbetriebnahme einiger Grundfunktionen finden Sie auf unserer Produktseite.	Multisensor that can be integrated into a Casambi network for surface mounting at great heights. External telescopic light sensor mechanically adjustable to a mounting height between 5 and 16 metres for application-specific light measurement. To set the parameters and functions, you need the free Casambi app available in the Apple App Store and Google Play Store. You can find step-by-step instructions for commissioning some basic functions on our product page.	Multicapteur pouvant être intégré dans un réseau Casambi pour un montage en surface à grande hauteur. Capteur de lumière télescopique externe réglable mécaniquement à une hauteur de montage comprise entre 5 et 16 mètres pour une mesure de la lumière spécifique à l'application. Pour régler les paramètres et les fonctions, vous avez besoin de l'application Casambi, qui est gratuite et disponible dans l'Apple App Store et le Google Play Store. Vous trouverez des instructions étape par étape pour la mise en service de certaines fonctions de base sur notre page produit.	Multisensor die kan worden geïntegreerd in een Casambi-netwerk voor opbouwmontage op grote hoogte. Externe telescopische lichtsensor, mechanisch verstelbaar tot een montagehoogte tussen 5 en 16 meter voor toepassingsspecifieke lichtmeting. Om de parameters en functies in te stellen, heb je de Casambi app nodig, die gratis is en verkrijgbaar is in de Apple App Store en Google Play Store. Op onze productpagina vindt u stap-voor-stap instructies voor de inbedrijfstelling van enkele basisfuncties.
	Der Präsenzmelder regelt das Licht automatisch in Abhängigkeit von anwesenden Personen (Bewegungen) und der Umgebungshelligkeit. Der im Melder integrierte Lichtfühler misst stetig die Umgebungshelligkeit und vergleicht sie mit dem in der Applikation eingestellten Helligkeitssollwert. Ist die Umgebungshelligkeit ausreichend, wird die Beleuchtung nicht zugeschaltet. Liegt die Umgebungshelligkeit unterhalb des eingestellten Helligkeitssollwertes, bewirkt eine Bewegung im Raum das Einschalten der Beleuchtung. Der Melder schaltet die Beleuchtung trotz einer anwesenden Person aus, wenn genügend natürliches Licht vorhanden ist oder sobald eine Nachlaufzeit lang keine Bewegung mehr im Raum erkannt wird. Die auszulösenden Szenen müssen dazu in der Casambi-App erstellt werden.	The occupancy detector automatically controls the light depending on the presence of people (movements) and the ambient brightness. The light sensor integrated in the detector constantly measures the ambient brightness and compares it with the brightness set value set in the application. If the ambient brightness is sufficient, the lighting is not switched on. If the ambient brightness is below the brightness set value, movement in the room causes the lighting to switch on. The detector switches the lighting off despite a person being present if there is sufficient natural light or as soon as no more movement is detected in the room for a follow-up time. The scenes to be triggered must be created in the Casambi app.	Le détecteur de présence commande automatiquement la lumière en fonction de la présence de personnes (mouvements) et de la luminosité ambiante. Le capteur de lumière intégré au détecteur mesure en permanence la luminosité ambiante et la compare à la valeur de consigne de luminosité définie dans l'application. Si la luminosité ambiante est suffisante, l'éclairage ne s'allume pas. Si la luminosité ambiante est inférieure à la valeur de consigne de la luminosité, un mouvement dans la pièce entraîne l'allumage de l'éclairage. Le détecteur éteint l'éclairage malgré la présence d'une personne si la lumière naturelle est suffisante ou dès qu'aucun mouvement n'est plus détecté dans la pièce pendant une durée de temporisation. Les scénarios à déclencher doivent être créés dans l'application Casambi.	De aanwezigheidsmelder regelt het licht automatisch afhankelijk van de aanwezigheid van personen (bewegingen) en de omgevingshelderheid. De in demelder geïntegreerde lichtsensor meet voortdurend de omgevingshelderheid en vergelijkt deze met de ingestelde helderheidswaarde. Als de omgevingshelderheid voldoende is, wordt de verlichting niet ingeschakeld. Als de omgevingshelderheid onder de ingestelde helderheidswaarde ligt, wordt door beweging in de ruimte de verlichting ingeschakeld. De melders schakelt de verlichting uit ondanks de aanwezigheid van een persoon indien er voldoende daglicht is of zodra er gedurende een bepaalde tijd geen beweging meer wordt waargenomen in de ruimte. De scènes die getriggerd moeten worden, moeten in de Casambi app aangemaakt worden.
	Erweiterung des Erfassungsbereichs mit weiteren Geräten.	Extension of the detection range possible with additional devices.	Extension de la plage de détection possible avec des dispositifs supplémentaires.	Uitbreiding van het detectiebereik is mogelijk met extra melders.

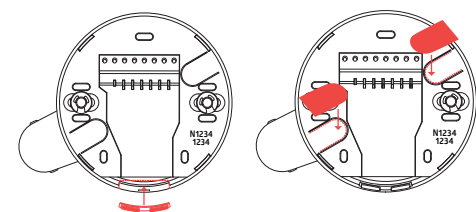
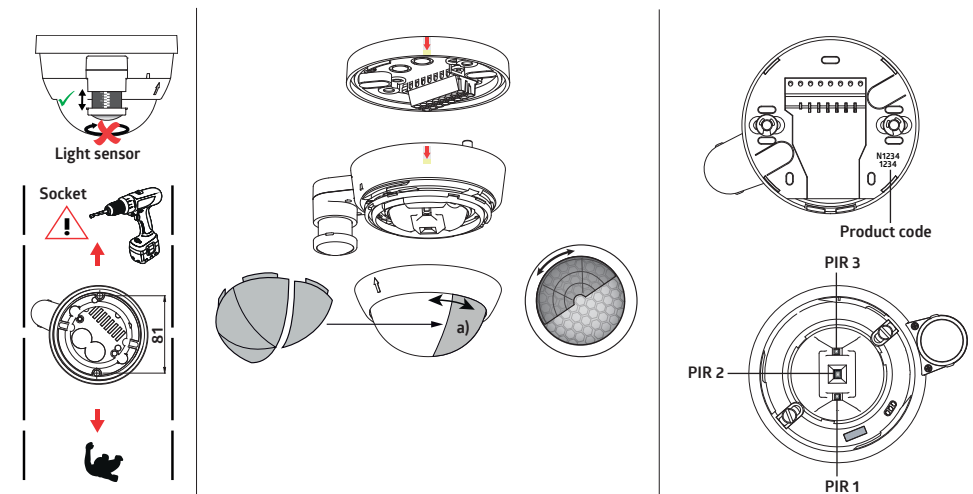
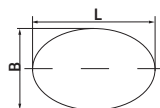
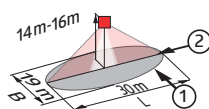

Fig. 1

H	L	B
5.0 m	26.0 m	18.0 m
6.0 m	26.0 m	18.0 m
7.0 m	28.0 m	19.0 m
8.0 m	28.0 m	19.0 m
9.0 m - 16.0 m	30.0 m	19.0 m

**Ausgrenzen von Störquellen**

Falls der Erfassungsbereich des Melders zu groß ist oder Bereiche abdeckt, welche nicht überwacht werden sollen, kann mit den beiliegenden Abdecklamellen (a) der Bereich nach Bedarf reduziert bzw. eingeschränkt werden. Darüber hinaus kann die Empfindlichkeit der drei PIR-Sensoren in der App einzeln reguliert bzw. die Sensoren deaktiviert werden.

**Exclude sources of interference**

In case the detection area of the detector is too large or areas are being covered that should not be monitored, the range can be reduced or limited by using the enclosed blinds (a). In addition, the sensitivity of the three PIR sensors can be regulated individually in the app or the sensors can be deactivated.

**Exclusion des sources de perturbation**

Si la portée de détection est trop grande ou couvre des zones qui ne doivent pas être détectées, utiliser les obturateurs fournis pour délimiter la zone de détection souhaitée (a). En outre, la sensibilité des trois capteurs PIR peut être réglée individuellement dans l'appli ou les capteurs peuvent être désactivés.

**Detectiegebied en storingsbronnen uitsluiten**

Indien het detectiegebied van de melder te groot is, of indien deze gebieden dekt die niet bewaakt dienen te worden, kan dit bereik verkleind of beperkt worden met de meegeleverde afdeklamellen (a). Bovendien kan de gevoeligheid van de drie PIR-sensoren afzonderlijk in de app worden geregeld of kunnen de sensoren worden gedeactiveerd.





Bei Verwendung in Hochregalgallen ist darauf zu achten, dass jeweils in den Kopfbereichen der Regalgänge Melder verbaut werden, welche durch Blinds oder montagetechnische Anordnung nur Bewegung in dem gewünschten Regalbereich erfassen.

When used in high-bay warehouses, care should be taken that, in the cross-aisles of the warehouse, detectors are installed that can detect movement only in the desired aisle locations, by using blinds or other technical arrangements.

Pour un montage dans des stockages de grande hauteur, il convient de prévoir à chacune des têtes d'allée de rayonnage des détecteurs ne détectant que dans la zone de rayonnage souhaitée, par des obturateurs ou une disposition technique de montage.

Bij gebruik in hoogbouwmagazijnen moet erop worden gelet, dat de melders in de kopsecties van de zijgangen worden geïnstalleerd, zodat die met gebruik van afdeklamellen of door technische montage alleen bewegingen in de gewenste zijgang detecteren.

93472	DE LED-Funktionsanzeigen		UK LED function indicators		FR Indicateurs de fonctionnement LEDs		NL Indicatie LED's	
	<b>Vorgang</b>	<b>Indikation</b>	<b>Process</b>	<b>Indication</b>	<b>Processus</b>	<b>Indication</b>	<b>Actie</b>	<b>Indicatie</b>
	Identifikationshilfe aktiv	rot blinkt hell alle 600ms	Identification aid active	red flashes brightly every 600ms	Aide à l'identification active	rouge clignote vivement toutes les 600 ms	Identificatiehulpmiddel actief	rood knippert fel om de 600ms
	Gerät bootet	rot blinkt alle 500ms	device boots	red flashes every 500ms	Redémarrage de l'appareil	la LED rouge clignote tous les 500ms	Eenheidslaarzen	rood knippert om de 500ms
	Bewegungserkennung	rot blinkt bei jeder erkannten Bewegung	Motion detection	red flashes on each detected movement	Détection de mouvement	LED rouge clignote à chaque mouvement détecté	Bewegingsdetectie	rood knippert bij elke gedetecteerde beweging
Gerät mit keinem Netzwerk verbunden	gelb blinkt langsam	Device not connected to a network	yellow flashes slowly	Dispositif non connecté à un réseau	la LED jaune clignote lentement	Apparaat niet aangesloten op een netwerk	geel knippert langzaam	
	<b>EU-Konformitätserklärung</b>		<b>UK Declaration of conformity</b>		<b>Déclaration de conformité UE</b>		<b>EU-Conformiteitsverklaring</b>	
	Das Produkt erfüllt die Richtlinien über 1. die Beschränkung der Verwendung bestimmter gefährlicher Stoffe in Elektro- und Elektronikgeräten (2011/65/EU) 2. die Bereitstellung von Funkanlagen auf dem Markt (2014/53/EU)		This product respects the directives concerning 1. The Restriction of the Use of Certain Hazardous Substances in Electrical and Electronic Equipment Regulation 2012 2.the Radio Equipment Directive (2014/53/EU)		Ce produit répond aux directives sur 1. la restriction de l'utilisation de certaines substances dangereuses dans les appareils électriques et électroniques (2011/65/UE) 2.la directive sur les équipements radio (2014/53/UE)		Dit product beantwoordt aan de volgende richtlijnen 1. Verbod op gebruik van gevaarlijke chemicaliën in elektrische en elektronische apparatuur (2011/65/EU) 2.de richtlijn radioapparatuur (2014/53/EU)	
			<b>Contact</b> B.E.G. UK Ltd., Apex Court – Grove House · Camphill Road · West Byfleet, Surrey KT14 6SQ					
	<b>Technische Daten</b>		<b>Technical data</b>		<b>Caractéristiques techniques</b>		<b>Technische gegevens</b>	
230 V ~ +/-10%, 50 Hz	Spannung		Voltage		Tension		Spanning	
ca./approx. 0.4W	Leistungsaufnahme		Power input		Consommation		Verbruik	
2.4 - 2.483 GHz	Sendefrequenz		Transmission frequency		Fréquence de transmission		Zendfrequentie	
+4 dBm	Max. Ausgangsleistung:		Maximum output power		Puissance de sortie maximale		Maximale uitgangsvermogen	
 0.5 – 2.5 mm <sup>2</sup> 10mm	Anschlussklemmen: für eindrätige Leiter		Terminal clamps: for solid one-wire conductors		Bornes de raccordement: conducteurs à fil rigide		Aansluitklemmen: voor massieve eenaderige geleiders	
vertical 360°	Erfassungsbereich		Area of coverage		Zone de détection		Detectiehoek	
450 m <sup>2</sup> / 14 m	Überwachte Fläche bei tangentialer Bewegung		Monitored area (tangential movement)		Surface surveillée pour une approche tangentielle		Detectiezone voor dwars langs de melder lopen	
5 m / 16 m / 14 m	Montagehöhe min./max./empfohlen		Mounting height min./max./recommended		Hauteur de montage min./max./recommandée		Montagehoogte min./max./aanbevolen	
<p>► Fig. 1 14 m 18°C</p> <p>① = max. Ø 30m ② = max. Ø 30m</p>	Reichweite bei Montagehöhe Umgebungstemperatur		Range of coverage at mounting height Ambient temperature		Portée pour une hauteur de montage de température ambiante		Bereik op montagehoogte Omgevingstemperatuur	
	1 quer 2 frontal		1 across 2 towards		1 transversale 2 frontale		1 dwars 2 frontaal	
II / IP54	Schutzklasse / Schutzart		Class / Degree of protection		Classe / Type de Protection		Klasse / Beschermingsgraad	
Ø 101 x 76 mm	Abmessungen		Dimension		Dimension		Afmetingen	
-5°C – +45°C	Umgebungstemperatur		Ambient temperature		Température ambiante		Omgevingstemperatuur	
PC	Gehäusematerial		Housing material		Matériau du boîtier		Behuizingsmateriaal	

# 93472

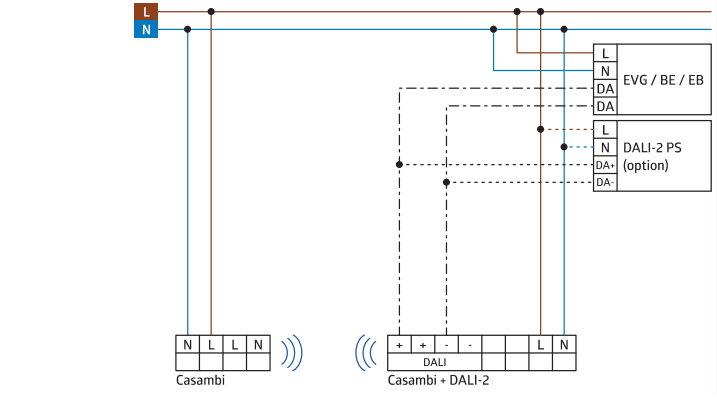
	<b>DE</b> Lichtsteuerung	<b>UK</b> Lighting control	<b>FR</b> Commande de l'éclairage	<b>NL</b> Lichtsturing
<b>1 s – 60 min</b>	Nachlaufzeit	Follow-up time	Durée de temporisation	Nalooptijd
<b>10 – 4000 Lux</b>	Helligkeitssollwert	Brightness set value	Valeur de consigne de luminosité	Helderheidswaarde
	<b>Werkseinstellung</b>	<b>Factory settings</b>	<b>Préréglage d'usine</b>	<b>Fabrieksinstellingen</b>
<b>3 – hoch/ high/ haut/ hoog</b>	PIR-Sensorempfindlichkeit	PIR sensor sensitivity	Sensibilité des capteurs PIR	Gevoeligheid PIR-sensoren
<b>18 %</b>	Reflexionsfaktor	Reflection factor	Facteur de réflexion	Reflectiefactor
	<b>Selbstprüfzyklus</b>	<b>Self-test cycle</b>	<b>Cycle d'autocontrôle</b>	<b>Zelf-controle cyclus</b>
	In den ersten 60s nach dem Anschluss der Netzspannung durchläuft der Melder einen Selbstprüfzyklus. In dieser Zeit reagiert das Gerät nicht auf Bewegung.	The product enters an initial 60-second self-test cycle, when the supply is first connected. During this time the device does not respond to movement.	Lorsque l'alimentation est raccordée, le produit démarre un cycle d'auto-contrôle de 60 sec. Pendant ce temps, l'appareil ne répond pas au mouvement.	Wanneer de spanning op de melder wordt aangesloten, ondergaat het toestel een zelftestcyclus van 60 seconden. Tijdens deze cyclus reageert de melder niet op beweging.
	<b>Schematisches Schaltbild</b>	<b>Schematic diagram</b>	<b>Schéma de raccordement</b>	<b>Aansluitschema</b>
	Schematisches Schaltbild- Bitte beachten Sie beim Anschließen die Beschriftung der Klemmen am Gerät!	Schematic diagram – when connecting the detector, please respect the labelling of the terminal connections at the device!	Schéma de raccordement de base- veuillez respecter le marquage des bornes sur l'appareil !	Aansluitschema' – respecteer de labelling van de klemmen bij het aansluiten van het apparaat!
				



	<a href="#">Produktseite im Internet</a>	<a href="#">Product page on the internet</a>	<a href="#">Page produit sur notre site internet</a>	<a href="#">Productpagina op het internet</a>
---	--	--	--	---

Subject to technical changes ■ 93472M1\_Short\_MAN\_PD4-CAS-GH\_93472\_de\_uk\_fr\_nl\_V2 - 100522

Code	93472	93472	93472	93472
	<b>DK</b> Sikkerhedsforskrift	<b>ES</b> Avisos de seguridad	<b>IT</b> Indicazioni di sicurezza	<b>PT</b> Instruções de segurança
	Arbejde på elektriske anlæg må kun udføres af el-sagkyndige personer, eller af instruerede personer under ledelse og opsyn af en el-sagkyndig person i henhold til stærkstrømsbekendtgørelsen.	<b>MUY IMPORTANTE:</b> todos los trabajos en instalaciones eléctricas deben ser realizados, exclusivamente, por un técnico electricista certificado según las normas electrotécnicas aplicables.	I lavori sugli impianti elettrici devono essere eseguiti, in base alle regole elettrotecniche, solo da elettricisti o da persone addestrate da elettricisti sotto la direzione e il controllo di un elettricista.	<b>MUITO IMPORTANTE:</b> Os trabalhos de instalação elétrica devem ser realizados exclusivamente por técnicos credenciados segundo as normas eletrotécnicas aplicáveis e legislação em vigor.
	Sluk for spændingen før monteringen! Denne sensor er ikke egnet til åbning.	i Asegúrese de que la corriente eléctrica está desconectada antes de comenzar la instalación! Por motivos de seguridad, le recordamos que este producto no puede ser conectado o desconectado bajo tensión.	Prima del montaggio disinserire la tensione! Questo apparecchio non è adatto come protezione per lo scollimento della rete principale.	Antes de iniciar os trabalhos de instalação, assegure-se que a alimentação elétrica está desligada! Por motivos de segurança, este aparelho não pode ser ligado ou desligado sob tensão.
	Læs denne vejledning, før du bruger enheden. Kendskabet til dette dokument hører til den tilsigtede anvendelse.	Lea esta hoja adjunta antes de poner en funcionamiento el aparato. El conocimiento de este documento es parte del uso previsto.	Leggere questa scheda supplementare prima di mettere in funzione l'apparecchio. La conoscenza di questo documento fa parte dell'uso previsto.	Leia esta folha suplementar antes de colocar o aparelho em funcionamento. O conhecimento deste documento faz parte do uso pretendido.
	<b>Funktionsmåde</b>	<b>Funcionamiento</b>	<b>Funcionement</b>	<b>Funcie</b>
	Multisensor der kan integreres i et Casambi-netværk til overflademontering i stor højde. Ekstern teleskopisk lysensor, der mekanisk kan justeres til en monteringshøjde på mellem 5 og 16 meter til applikationsspecifik lysmåling. For at indstille parametre og funktioner skal du bruge den gratis Casambi app, der er tilgængelig i Apple App Store og Google Play Store. Du kan finde trin-for-trin-vejledninger til driftsætelse af nogle grundlæggende funktioner på vores produktside.	Multisensor que puede integrarse en una red Casambi para el montaje en superficie a grandes alturas. Sensor de luz externo telescópico ajustable mecánicamente a una altura de montaje de entre 5 y 16 metros para la medición de luz específica de la aplicación. Para configurar los parámetros y las funciones, se necesita la aplicación gratuita Casambi, disponible en Apple App Store y Google Play Store. Puede encontrar instrucciones paso a paso para la puesta en marcha de algunas funciones básicas en nuestra página de producto.	Multisensore integrabile in una rete Casambi per installazione superficiale a grandi altezze. Sensore di luce telescopico esterno regolabile meccanicamente ad un'altezza di montaggio tra 5 e 16 metri per la misurazione della luce specifica per la singola installazione. Per impostare i parametri e le funzioni, è necessaria l'applicazione gratuita Casambi disponibile nell'App Store di Apple e nel Play Store di Google. Potete trovare le istruzioni per la messa in funzione di alcune funzioni di base sulla nostra pagina del prodotto.	Multisensor que pode ser integrado numa rede Casambi para montagem a grandes alturas. Sensor de luz telescópico externo mecanicamente ajustável a uma altura de montagem entre 5 e 16 metros para medição de luz específica da aplicação. Para definir os parâmetros e funções, é necessária a aplicação Casambi gratuita disponível na Apple App Store e na Google Play Store. Pode encontrar instruções passo a passo para a colocação em funcionamento de algumas funções básicas na nossa página de produtos.
	Belægningsdetektoren styrer automatisk lyset afhængigt af tilstedeværelsen af personer (bevægelser) og den omgivende lysstyrke. Den lysensor, der er integreret i detektoren, måler konstant den omgivende lysstyrke og sammenligner den med den indstillede lysstyrkeværdi, der er indstillet i applikationen. Hvis den omgivende lysstyrke er tilstrækkelig, tændes belysningen ikke. Hvis den omgivende lysstyrke er lavere end den indstillede lysstyrkeværdi, får bevægelser i rummet belysning til at tænde. Detektoren slukker for belysningen, selv om der er en person til stede, hvis der er tilstrækkeligt med naturligt lys, eller så snart der ikke registreres mere bevægelser i rummet i en vis periode. De scener, der skal udløses, skal oprettes i Casambi-appen.	El detector de presencia controla automáticamente la luz en función de la presencia de personas (movimientos) y de la luminosidad ambiental. El sensor de luz integrado en el detector mide constantemente la luminosidad ambiental y la compara con el valor de consigna de luminosidad establecido en la aplicación. Si la luminosidad ambiental es suficiente, la iluminación no se enciende. Si la luminosidad ambiental es inferior a la consigna de luminosidad, el movimiento en la habitación hace que se encienda la iluminación. El detector apaga la iluminación a pesar de la presencia de una persona si hay suficiente luz natural durante un determinado periodo de tiempo o en cuanto no se detecta más movimiento en la habitación tras agotarse la temporización de apagado. Las escenas a activar deben ser creadas en la aplicación Casambi.	Il rilevatore di presenza regola automaticamente la luce in base alla presenza di persone (movimenti) e alla luminosità dell'ambiente. Il sensore di luce integrato nel rilevatore misura costantemente la luminosità ambientale e la confronta con il valore di luminosità impostato nell'applicazione. Se la luminosità ambientale è sufficiente, l'illuminazione non viene accesa. Se la luminosità ambientale è inferiore al valore di luminosità impostato, il movimento nella stanza provoca l'accensione dell'illuminazione. Il rilevatore spegne l'illuminazione nonostante la presenza di una persona se c'è sufficiente luce naturale o non appena non viene più rilevato alcun movimento nella stanza per un tempo successivo. Le scene da attivare devono essere create nell'app Casambi.	O detector de presença controla automaticamente a luz em função da presença de pessoas (movimentos) e da luminosidade ambiente. O sensor de luz integrado no detector mede constantemente a luminosidade ambiente e compara-a com o setpoint de luminosidade definido na aplicação. Se a luminosidade ambiente for suficiente, a iluminação não é ligada. Se a luminosidade ambiente estiver abaixo do ponto de ajuste de luminosidade, o movimento na sala faz com que a iluminação se ligue. O detector desliga a iluminação apesar de uma pessoa estar presente se houver luz natural suficiente para um determinado período de tempo ou assim que não for detectado mais movimento na sala para um tempo de seguimento. As cenas a serem acionadas devem ser criadas na aplicação Casambi.
	Udvidelse af detektionsområdet mulig med ekstra enheder.	Posibilidad de ampliar el campo de detección con unidades adicionales.	Estensione del campo di rilevamento possibile con dispositivi aggiuntivi.	Extensão do alcance de detecção possível com dispositivos adicionais.

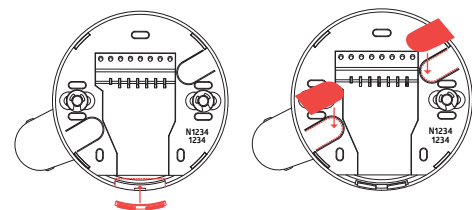
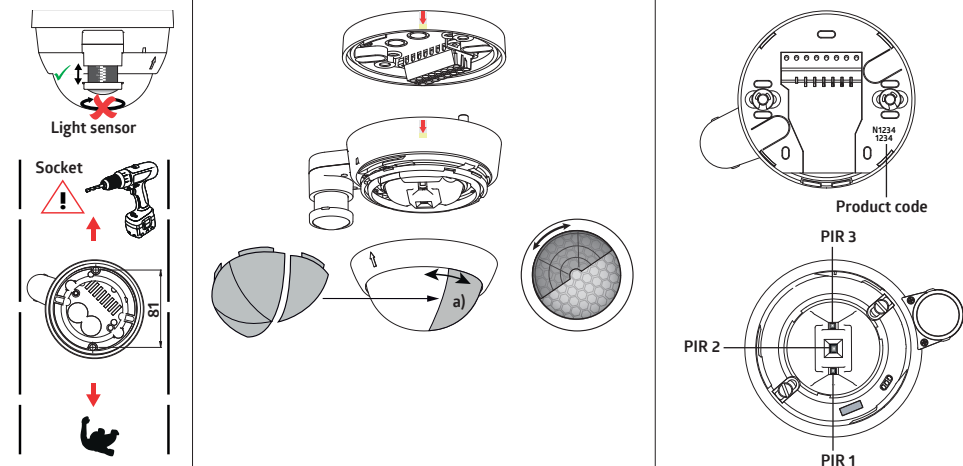
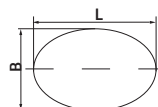
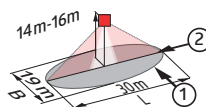

Fig. 1

H	L	B
5.0 m	26.0 m	18.0 m
6.0 m	26.0 m	18.0 m
7.0 m	28.0 m	19.0 m
8.0 m	28.0 m	19.0 m
9.0 m - 16.0 m	30.0 m	19.0 m



#### Aflbending af områder som ikke skal detekteres

Hvis sensorens registreringsområde er for stor, eller der registreres områder, som ikke skal overvåges, så kan området reduceres eller indskrænkes ved hjælp af de vedlagte afdækningsclips (a).  
Desuden kan falsomheden af de tre PIR-sensorer reguleres individuelt i appen, eller sensorerne kan deaktiveres.

#### Reducción del área de detección para evitar perturbaciones

En el caso de que el área de detección por defecto del detector sea demasiado grande o cubra zonas que no deban ser vigiladas, puede reducirse/acortarse cómodamente el área de detección utilizando las carátulas obturadoras adjuntas (a). Además, la sensibilidad de los tres sensores PIR se puede regular individualmente en la app o se pueden desactivar los sensores.

#### Delimitazione delle fonti di disturbo

Se il campo di rilevamento del rilevatore è troppo grande o copre i campi che non devono essere sorvegliati, si può ridurre o limitare il campo a seconda del fabbisogno usando le clip di protezione in dotazione (a). Inoltre, la sensibilità dei tre sensori PIR può essere regolata individualmente nell'app o i sensori possono essere disattivati.

#### Exclusão de fontes de interferência

Se a área de deteção do detetor for demasiado extensa ou se forem cobertas áreas que não pretendem monitorizar, é possível reduzir ou limitar a área, conforme as necessidades, utilizando as lamelas de cobertura (a) fornecidas.  
Além disso, a sensibilidade dos três sensores PIR pode ser regulada individualmente na aplicação ou os sensores podem ser desactivados.



Ved anvendelse i højlagre skal det sikres, at der er installeret detektorer i hyldegangernes hovedområder, som kun registrerer bevægelse i det ønskede hyldeområde ved hjælp af persienner eller teknisk installationsarrangement.

Si se utiliza en almacenes de estanterías altas, debe asegurarse que los detectores se instalen en las zonas de cabecera de los pasillos para, que sólo detecten el movimiento en esa zona. Si es necesario pueden utilizarse las carátulas obturadoras o cambiar la ubicación para evitar detecciones fuera de la zona.

Se si installano in magazzini con scaffalature alte è necessario che i rilevatori siano installati all'ingresso della corsia e schermati meccanicamente o tramite le clip in dotazione in modo da monitorare il movimento solo nelle zone desiderate.

Bij gebruik in hoogbouwmagazijnen moet erop worden gelet, dat de detectoren in de kopsecties van de zijkangen worden geïnstalleerd, zodat die alleen bewegingen in de gewenste zijgang detecteren, met gebruik van afdæklamellen of door technische montage.

93472

DK LED-funktionsindikatorer

ES Indicadores LED

IT Indicatori a LED

PT Indicadores de função LED

LED

Proces	Angivelse	Proceso	Indicación	Processo	Indicazione	Processo	Indicação
Identifikationshjælp aktiv	rødt blinker kraftigt hver 600 ms	Ayuda a la identificación activa	el rojo parpadea intensamente cada 600ms	Aiuto all'identificazione attivo	il rosso lampeggia intensamente ogni 600ms	Ajuda à identificação activa	flashes vermelhos brilhantes a cada 600ms
enhed starter	rødt blinker hver 500 ms	Reinicio del dispositivo	el rojo parpadea cada 500ms	avvio del dispositivo	rosso lampeggia ogni 500ms	botas de dispositivo	flashes vermelhos a cada 500ms
Bevægelsesdetektering	rødt blinker ved hver registreret bevægelse	Detección de movimiento	el rojo parpadea con cada movimiento detectado	Rilevamento del movimento	lampeggia in rosso ad ogni movimento rilevato	Deteção de movimento	flashes vermelhos com cada movimento detectado
Enheden er ikke tilsluttet til et netværk	gul blinker langsomt	Dispositivo no conectado a ninguna red	el amarillo parpadea lentamente	Dispositivo non collegato ad una rete	il giallo lampeggia lentamente	Dispositivo não ligado a uma rede.	lampejos amarelos lentamente

EU Overensstemmelseserklæring

Declaración de conformidad UE

Dichiarazione di conformità UE

Declaração de conformidade UE

CE  
UK  
CA

<p>Dette produkt overholder direktiverne om</p> <ol style="list-style-type: none"> <li>Begrænsning af anvendelsen af visse farlige stoffer i elektrisk og elektronisk udstyr (2011/65/EU)</li> <li>direktivet om radioudstyr (2014/53/EU)</li> </ol>	<p>Este producto cumple con las directivas siguientes</p> <ol style="list-style-type: none"> <li>Restricciones de uso de ciertas sustancias nocivas en equipos eléctricos y electrónicos (2011/65/UE)</li> <li>la Directiva de Equipos de Radio (2014/53/UE)</li> </ol>	<p>Questo prodotto rispetta le seguenti direttive riguardanti</p> <ol style="list-style-type: none"> <li>Restrizione dell'uso di determinate sostanze pericolose nelle apparecchiature elettriche ed elettroniche (2011/65 / UE)</li> <li>Direttiva sulle apparecchiature radio (2014/53/UE)</li> </ol>	<p>O produto está em conformidade com as diretivas relativas</p> <ol style="list-style-type: none"> <li>à restrição do uso de determinadas substâncias perigosas em equipamentos elétricos e eletrônicos (2011/65/UE)</li> <li>a Directiva sobre equipamento de rádio (2014/53/UE)</li> </ol>
--	---	---	---

Tekniske data

Datos técnicos

Dati tecnici

Dados técnicos

230 V ~ +/-10%, 50 Hz	Spænding	Tensión de alimentación	Tensione	Tensão
ca./approx. 0.4W	Leistungsaufnahme	Consumo	Assorbimento	Verbruik
2.4 - 2.483 GHz	Frekvens	Frecuencia de transmisión	Frequenza di trasmissione	Frequência de transmissão
+4 dBm	Sendestyrke	Potencia máxima de salida	Potenza di uscita massima	Potência máxima de saída
 <p>0.5 - 2.5 mm<sup>2</sup></p> <p>Terminaler: til faste ledere til finstrengede ledere</p>	<p>Terminaler: para conductores rígidos para conductores finos</p>	<p>Terminali: per conduttori solidi per conduttori intrecciati fini</p>	<p>Terminais de ligação: para condutores rígidos para condutores de fios finos</p>	
vertical 360°	Detekteringsområde	Ángulo de detección	Campo di rilevamento	Área de deteção
450 m <sup>2</sup> / 14 m	Overvåget område (til tangentielle bevægelser)	Zona vigilada (para el movimiento tangencial)	Area monitorata (per il movimento tangenziale)	Área monitorizada (para movimento tangencial)
5 m / 16 m / 14 m	Monteringshøjde min./maks./ anbefalet	Altura de montaje min./máx./ recomendada	Altezza installazione consentita min./max./suggerita per la miglior performance	Altura de montagem min./máx./ recomendada
<p>► Fig. 1</p> <p>14 m</p> <p>18°C</p> <p>1 = max. Ø 30m</p> <p>2 = max. Ø 30m</p>	<p>Rækkevidde på Monteringshøjde</p> <p>Omgivelsernes temperatur</p> <p>1 tangential</p> <p>2 frontal</p>	<p>Alcance en m</p> <p>Altura de montaje</p> <p>Temperatura ambiental</p> <p>1 transversal</p> <p>2 frontal</p>	<p>Raggio d'azione a Altezza di montaggio</p> <p>Temperatura ambiente</p> <p>1 tangenziale</p> <p>2 frontale</p>	<p>Alcance a</p> <p>Altura de montagem</p> <p>Temperatura ambiente</p> <p>1 transversal</p> <p>2 frontal</p>
II / IP54	Beskyttelse / beskyttelsesklasse	Grado de protección / clase	Tipo / classe di protezione	Classe / grau de proteção
Ø 101 x 76 mm	Mål	Dimensiones	Dimensioni	Dimensões
-5°C - +45°C	Omgivelsernes temperatur	Temperatura de funcionamiento	Temperatura di funzionamento	Temperatura ambiente
PC	Materiale i huset	Material de la carcasa	Materiale involucro	Material de habitação

**93472****DK** Lysstyring**ES** Control de la iluminación**IT** Controllo dell'illuminazione**PT** Controlo da iluminação**1 s – 60 min**

Efterløbstid

Temporización de apagado

Tempo di ritardo

Período

**10 – 4000 Lux**

Indstillet værdi for lysstyrke

Valor de consigna de luminosidad

Valore di luminosità impostabile

Valor do conjunto de luminosidade

**Fabriksindstilling****Valores por defecto preconfigurados****Impostazioni di fabbrica****Ajuste de fábrica****3-høj / alto / alto / alto**

PIR-sensorens følsomhed

Sensibilidad del sensor PIR

Sensibilità dei sensori PIR

Sensibilidade do sensor PIR

**18 %**

Refleksionsfaktor

Factor de reflexión

Fattore di riflessione

Factor de Reflexão

**Selvtestyklus****Ciclo de autocontrol****Ciclo di autotest****Ciclo de autoteste**

I de første 60 sekunder efter tilslutning af netspændingen gennemgår detektoren en selvkontrolcyklus. I denne periode reagerer enheden ikke på bevægelse.

En los primeros 60s después de conectar la tensión de red, el detector pasa por un ciclo de autocontrol. Durante este tiempo, la unidad no reacciona al movimiento.

Nei primi 60s dopo aver collegato la tensione di rete, il rilevatore passa attraverso un ciclo di autocontrollo. Durante questo tempo, l'unità non reagisce al movimento.

Nos primeiros 60s, depois de ligar a tensão da rede, o detector passa por um ciclo de auto-verificação. Durante este tempo, a unidade não reage ao movimento.

**Skematisk diagram****Esquema de conexión****Schema di cablaggio****Esquema elétrico**

Skematisk diagram – bemærk tilslutningskablerne, når du tilslutter!

Esquema de conexión – por favor, respete el marcado de los cables de conexión cuando los conecte.

Schema di cablaggio – osservare e rispettare le colorazioni dei cavi durante il cablaggio.

Esquema elétrico – por favor, observe os cabos de ligação ao ligar!

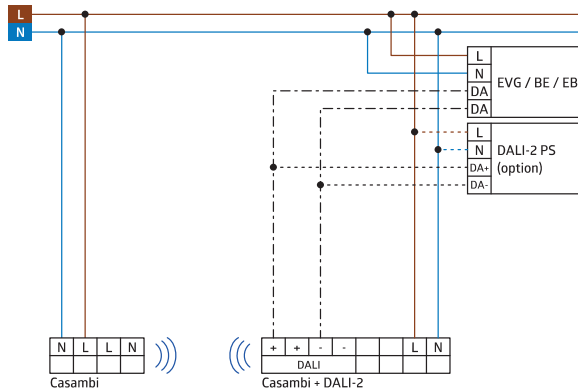

Datablad på Internet

Página del producto en Internet

Pagina del prodotto su Internet

Página do produto na Internet



Code	93472	93472	93472	93472
	 <b>Sikkerhedsforskrift</b>	 <b>Przygotowanie do montażu</b>	 <b>Biztonsági információk</b>	 <b>Инструкция по технике безопасности</b>
	Práci s napětím 110 - 240 V může vykonávat pouze kvalifikovaný elektrikář nebo osoba s odpovídajícími znalostmi.	Prace obejmujące kontakt z zasilaniem z sieci 110 - 240 V powinny być przeprowadzone przez wykwalifikowanych profesjonalistów lub przez przeszkolone osoby pod kierunkiem i nadzorem wykwalifikowanego elektryka, zgodnie z przepisami elektrotechnicznymi.	Az elektromos berendezésekkel kapcsolatos munkákat csak villanyszerelő vagy személyzet végezhet szakképzett villanyszerelő irányítása és felügyelete mellett, az elektrotechnikai előírásoknak megfelelően.	Работы по электроснабжению могут выполняться только квалифицированными специалистами или проработанными лицами под руководством и контролем квалифицированного электротехнического персонала в соответствии с правилами электробезопасности.
	Odpojte napájení před instalací. Přístroj není vhodný pro bezpečné odpojování napájení.	Przed przystąpieniem do montażu należy odłączyć zasilanie! Urządzenie nie służy do izolowania innego sprzętu od sieci zasilającej.	Szerelés előtt kapcsolja le a hálózati feszültséget! Az érzékelő nem alkalmas a terhelés hálózatról történő biztonságos leválasztására.	Отключите питание перед установкой! Данное устройство не подходит для безопасного отключения электросети.
	Před použitím zařízení si přečtěte tuto příbalovou informaci. Znalost tohoto dokumentu patří k zamýšlenému použití.	Przecczytaj tę dodatkową kartę przed uruchomieniem urządzenia. Znajomość tego dokumentu jest konieczna do prawidłowego używania urządzenia.	A készülék beépítése és üzembehelyezése előtt olvassa el ezt a kezelési segédletet. A készülék megfelelő alkalmazásához szükséges a segédlet információinak ismerete.	Перед вводом устройства в эксплуатацию прочтите этот дополнительный лист и инструкцию по эксплуатации. Эти документы являются важной частью техники безопасности!
	<b>Provoz</b>	<b>Opis działania</b>	<b>Funkció</b>	<b>Функции</b>
	Multiszenzor který lze integrovat do sítě Casambi pro povrchovou montáž ve velkých výškách. Externí teleskopický senzor světla mechanicky nastavitelný do montážní výšky mezi 5 a 16 metry pro měření světla pro konkrétní aplikaci. K nastavení parametrů a funkcí je třeba bezplatná aplikace Casambi, která je k dispozici v obchodech Apple App Store a Google Play. Pokyny krok za krokem pro uvedení některých základních funkcí do provozu najdete na naší produktové stránce.	Multiszenzor który może być zintegrowany z siecią Casambi do montażu natynkowego na dużych wysokościach. Zewnętrzny teleskopowy czujnik światła regulowany mechanicznie do wysokości montażu od 5 do 16 metrów do pomiaru światła specyficznego dla danego zastosowania. Do ustawienia parametrów i funkcji potrzebna jest bezpłatna aplikacja Casambi dostępna w Apple App Store i Google Play Store. Instrukcje krok po kroku dotyczące uruchomienia niektórych podstawowych funkcji można znaleźć na naszej stronie produktu.	Multiszenzor, amely Casambi hálózatba integrálható nagy magassággal történő felületre szereléshez. Külső teleszkópos fényérzékelő, amely mechanikusan állítható 5 és 16 méter közötti szerelési magasságra az alkalmazás-specifikus fényméréshez. A paraméterek és funkciók beállításához az Apple App Store-ban és a Google Play Store-ban elérhető ingyenes Casambi alkalmazás szükséges. Néhány alapfunkció üzembeli helyezéséhez lépésről lépésre útmutatót talál a termékoldalunkon.	Мультисенсор, который может быть интегрирован в сеть Casambi, в версии для поверхностного монтажа для установки на большой высоте. Внешний телескопический сенсор освещенности, механически настраиваемый на монтажную высоту от 5 до 16. Для настройки параметров и функций необходимо бесплатное приложение Casambi, доступное в Apple App Store и Google Play Store. Пошаговые инструкции по настройке некоторых основных функций вы найдете на странице нашего продукта
	Detektor přítomnosti osob automaticky řídí světlo v závislosti na přítomnosti osob (pohybu) a okolním jasu. Světelný senzor integrovaný v detektoru neustále měří okolní jas a porovnává jej s hodnotou jasu nastavenou v aplikaci. Pokud je jas okolí dostatečný, osvětlení se nezapne. Pokud je jas okolí nižší než nastavená hodnota jasu, pohyb v místnosti způsobí osvětlení. Detektor vypne zapnutí navzdory přítomnosti osoby, pokud je v místnosti dostatek přirozeného světla nebo jakmile po určité době není v místnosti detekován žádný další pohyb. Scény, které mají být spuštěny, musí být vytvořeny v aplikaci Casambi	Czujnik obecności automatycznie steruje oświetleniem w zależności od obecności osób (ruchów) i jasności otoczenia. Czujnik światła wbudowany w czujnik stale mierzy jasność otoczenia i porównuje ją z wartością jasności ustaloną w aplikacji. Jeśli jasność otoczenia jest wystarczająca, oświetlenie nie jest włączane. Jeżeli jasność otoczenia jest niższa od ustawionej wartości jasności, ruch w pomieszczeniu powoduje załączenie oświetlenia. Czujnik wyłącza oświetlenie pomimo obecności osoby, jeżeli w pomieszczeniu jest wystarczająca ilość światła naturalnego lub gdy tylko przez określony czas nie zostanie wykryty żaden ruch w pomieszczeniu. Sceny, które mają być wyzwalane, muszą być utworzone w aplikacji Casambi.	A jelenlétérzékelő automatikusan szabályozza a fényt a jelenlévő személyek (mozgás) és a környezeti megvilágítás függvényében. Az érzékelőbe épített fényérzékelő folyamatosan méri a környezeti megvilágítási szintet, és összehasonlítja azt az alkalmazásban beállított értékkel. Ha a megvilágítás elegendő, a világítás nem kapcsol be. Ha a természetes fény beállított érték alatt van, a helyiségben történő mozgás bekapcsolja a világítást. Az érzékelő kikapcsolja a világítást mozgás érzékelése ellenére, ha elegendő természetes fény áll rendelkezésre, vagy amint egy tükör bizonyos ideig nem észlel több mozgást a helyiségben. A kikapcsolni kívánt világítási képeket a Casambi alkalmazásban kell létrehozni.	Датчик присутствия автоматически регулирует / диммирует освещение в зависимости от присутствия людей (движения) и внешней освещенности. Встроенный в датчик сенсор освещенности постоянно измеряет внешнюю освещенность и сравнивает ее с пороговым значением освещенности. Установленный в приложении. Если естественного освещения достаточно, освещение не включается. Если окружающая освещенность ниже установленного значения, движение в помещении приводит к включению освещения. Датчик отключает освещение, несмотря на присутствие человека, если в помещении достаточно естественного света, или если не будет обнаружено движений в течение времени задержки. Включаемые сценарии освещения должны быть созданы в приложении Casambi.
	Rozšíření dosahu detekce je možné pomocí dalších zařízení.	Rozszerzenie zasięgu detekcji możliwe dzięki dodatkowym urządzeniom.	Az érzékelési tartomány bővítése további eszközökkel lehetséges.	Расширение диапазона обнаружения возможно с помощью дополнительных устройств.

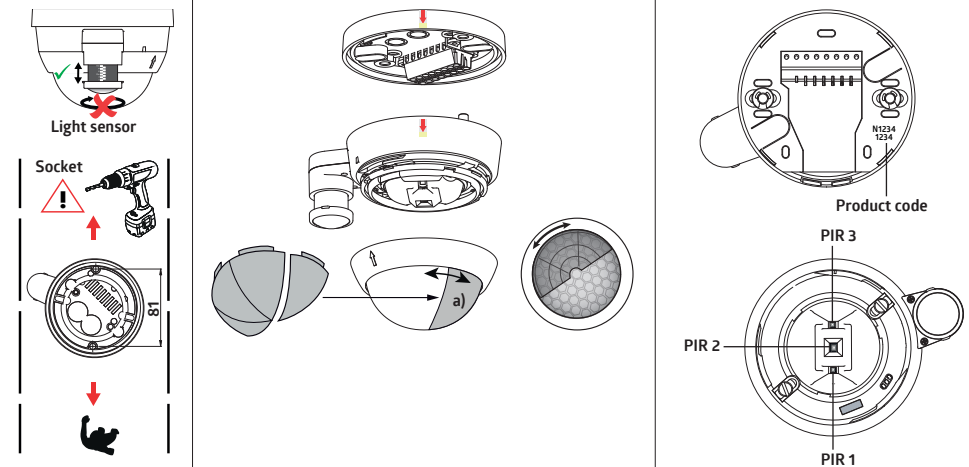
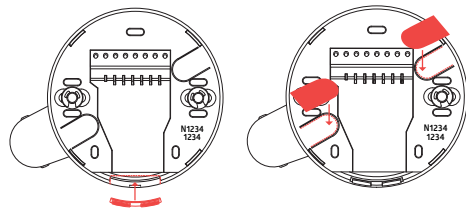
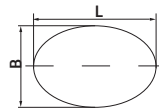
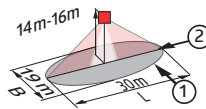

Fig. 1

H	L	B
5.0 m	26.0 m	18.0 m
6.0 m	26.0 m	18.0 m
7.0 m	28.0 m	19.0 m
8.0 m	28.0 m	19.0 m
9.0 m - 16.0 m	30.0 m	19.0 m



## Zastínění zdrojů rušení

V případě, že je detekční oblast detektoru příliš velká, nebo jsou snímány nežádoucí oblasti, může se dosah detektoru redukovat přiloženými stínícími krytkami (a). Kromě toho lze v aplikaci individuálně regulovat citlivost tří PIR čidel nebo čidla deaktivovat.

## Eliminacja źródeł zakłóceń

W przypadku, gdy obszar detekcji jest zbyt duży bądź monitorowane są obszary, które nie powinny być, zasięg można zmniejszyć lub ograniczyć poprzez zastosowanie dołączonych przesłon maskujących (a). Ponadto czułość trzech czujników PIR można regulować indywidualnie w aplikacji lub wyłączyć czujniki.

## Zavaró jefforrások kizárása

Amennyiben az érzékelési terület túl nagy, vagy néhány térrészletet ki akar zárni az érzékelési tartományból, az csökkenthető az árnyékoló lamellák használatával (a). Ezenkívül a három PIR-érzékelő érzékenysége külön-külön szabályozható az alkalmazásban, illetve az érzékelők kikapcsolhatók.

## Исключить источники помех

В случае, если зона обнаружения датчика слишком велика или охватываются области, которые не должны контролироваться, диапазон может быть уменьшен или ограничен с помощью линз-масок (a). Кроме того, в приложении Casambi можно индивидуально регулировать чувствительность трех PIR-сенсоров или отключать их.







Při použití ve skladech s vysokými regály je nutno dbát na to, aby byly v čelním prostoru uliček mezi regály nainstalovány detektory, které pomoci clon nebo montážních uspořádání snímají jen pohyb v požadovaném prostoru regálů.

W przypadku stosowania w magazynach wysokiego składowania należy zwrócić uwagę, aby w przejściach poprzecznych magazynu zainstalowane były czujniki, które mogą wykrywać ruch tylko w pożądanym miejscu przejścia, dzięki zastosowaniu przesłon lub innych rozwiązań technicznych.

Magas raktárakban használnva ügyelni kell arra, hogy a folyosók keresztződésénél az érzékelők úgy kerüljenek beépítésre, hogy csak a kívánt közlekedési területen érzékeljék a mozgást, maszkolás vagy más műszaki megoldás alkalmazásával.

При использовании на складах с высокими потолками необходимо, чтобы датчики были установлены в начале стеллажной зоны и закрыты линз-маской со стороны проезда, таким образом чтобы не фиксировались движения при проходе по основному проезду.

93472	CZ LED indikátory funkcí	PL Wskaźniki funkcji LED	HU LED-es funkciójelzők	RU Функции LED-индикаторов					
	<b>Proces</b>	<b>Indikace</b>	<b>Proces</b>	<b>Wskazanie</b>	<b>Folyamat</b>	<b>Jelzés</b>	<b>Процесс</b>	<b>Индикация</b>	
	Aktivní identifikační pomůcka	červená bliká každých 600 ms	Pomoc w identyfikacji aktywna	czerwony pulsuje jasno co 600ms	Azonosítási segédeszköz aktív	a piros fényesen villog 600ms-enként	Средство идентификации активно	красный индикатор ярко мигает каждые 600 ms	
	zařízení se spustí	červená svítí všech 500ms	uruchomienie urządzenia	czerwony świeci przez całe 500ms	a készülék elindul	piros világít 500 ms-ig	устройство загрузено	красный индикатор мигает каждые 500 ms	
	Detekce pohybu	červená bliká při každém detekovaném pohybu	Wykrywanie ruchu	miga na czerwony przy każdym wykrytym ruchu	Mozgásérzékelés	piros villog minden egyes észlelt mozgásnál	обнаружение движения	Красный индикатор мигает при регистрации каждого движения	
Zařízení není připojeno k síti	žlutá pomalu bliká	Urządzenie nie jest podłączone do sieci.	żółty miga powoli	A készülék nem csatlakozik a hálózathoz	sárga lassan villog	Устройство не подключено к сети	Желтый индикатор медленно мигает		
	<b>EU Prohlášení o shodě</b>	<b>Deklaracja zgodności UE</b>	<b>EU-Megfelelőségi nyilatkozat</b>	<b>Декларация соответствия ЕС</b>					
	Výrobek odpovídá těmto nařízením: 1. omezení používání některých nebezpečných látek v elektrických a elektronických zařízeních (2011/65/UE) 2. směrnice o rádiových zařízeních (2014/53/UE)		Produkt jest zgodny z wytycznymi dyrektyw dotyczących: 1. ograniczenia używania niektórych niebezpiecznych substancji w sprzęcie elektrycznym i elektronicznym (2011/65/UE) 2. dyrektywa dotycząca urządzeń radiowych (2014/53/UE)		A termék megfelel következő előírásoknak: 1. veszélyes anyagok alkalmazásának korlátozása elektromos és elektronikus berendezésekben (2011/65/UE) 2. a rádióberendezésekről szóló irányelv (2014/53/UE).		Этот продукт соответствует директивам, касающихся: 1. Ограничение использования некоторых опасных веществ в электрическом и электронном оборудовании. (2011/65/UE) 2. Директива по радиооборудованию (2014/53/UE)		
	<b>Technická data</b>	<b>Specyfikacja techniczna</b>	<b>Technikai adatok</b>	<b>Технические характеристики</b>					
230 V ~ +/-10%, 50 Hz	Napájení	Zasilanie	Hálózati feszültség	Напряжение					
ca./approx. 0.4 W	Potřeba elektrické energie	Pobór mocy	Teljesítményfelvétel	Потребляемая мощность					
2.4 - 2.483 GHz	Vysílací frekvence	Częstotliwość nadawania	Átviteli frekvencia	Частота передачи					
+4 dBm	Maximální výstupní výkon	Maksymalna moc wyjściowa	Maximális kimeneti teljesítmény	Максимальная выходная мощность					
	0.5 – 2.5 mm <sup>2</sup> Připojení vodičů: pro jednodrátové vedení	Zaciski: do przewodu jednożyłowego	Csatlakozó: egy tömör vezeték fogadására	Клеммные зажимы: для одножильных проводов					
vertical 360°	Oblast pokrytí	Obszar detekcji	Érzékelési tartomány	Зона обнаружения					
450 m <sup>2</sup> / 14 m	Sledovaná oblast (pro tangenciální pohyb)	Obszar monitorowany (dla ruchu stycznego)	Érzékelési terület (keresztirányú mozgás / áthaladás/ esetén)	Контролируемая зона (перпендикулярное движение)					
5 m / 16 m / 14 m	Montážní výška min./max./ doporučená	Min./Maks./Zalecana wysokość montażu	Szerelési magasság min. / max. / ajánlott	Высота монтажа мин./макс./ рекомендованная					
	Rozsah dosahu pro Montážní výška 18°C Okolní teplota	Zasięg przy wysokości montażu Temperatura otoczenia	Hatótávolság Szerelési magasság Környezeti hőmérséklet	Дальность действия при монтажной высоте и температуре окружающей среды					
	1 tangenciální 2 radiální	1 poprzecznie 2 promieniście	1 áthaladás 2 megközelítés	1 Перпендикулярно 2 Фронтально					
II / IP54	Stupeň krytí / třída	Stoień ochrony / klasa	Védettség	Класс / степень защиты					
Ø 101 x 76 mm	Rozměry	Wymiary	Méretek	Размеры					
-5°C – +45°C	Okolní teplota	Temperatura otoczenia	Környezeti hőmérséklet	Температура окружающей среды					
PC	Materiál krytu	Materiál obudowy	A ház anyaga	Материал корпуса					

93472

**CZ** Ovládání osvětlení**PL** Sterowanie oświetleniem**HU** Világításvezérlés**RU** Управление освещением

1s – 60 min

Doběhový čas kanálu 1

Czas załączenia dla kanału

Időzítés 1-es csatorna

Время задержки

10– 4000Lux

Nastavená hodnota jasu

Wartość zadana jasności

Megvilágítási érték

Установленное значение освещенности

Tovární nastavení

Ustawienie fabryczne

Gyári beállítás

Заводские настройки

3.-vysoká / vysoka / magas / высокий

Citlivost čidla PIR

Czułość czujnika PIR

PIR-érzékenység

Чувствительность PIR-сенсоров

18 %

Činitel odrazu

Współczynnik odbicia

Reflexiósi tényező

Кoeffициент отражения

Testovací režim

Cykl auto-testu

Önteszt ciklus

Режим самотестирования

V prvních 60s po připojení síťového napětí projde detektor samokontrolním cyklem. Během této doby jednotka nereaguje na pohyb.

W ciągu pierwszych 60 sekund po podłączeniu napięcia sieciowego czujnik przechodzi cykl samokontroli. W tym czasie urządzenie nie reaguje na ruch.

A hálózati feszültség csatlakoztatását követő első 60 másodpercben az érzékelő önellenőrzési cikluson megy keresztül. Ez idő alatt az egység nem reagál a mozgásra.

В первые 60 с после подключения сетевого напряжения детектор проходит цикл самопроверки. В течение этого времени устройство не реагирует на движение.

Schémata zapojení

Schematy połączeń

Kapcsolási rajzok

Схема подключения

Schematické znázornění - při zapojování detektoru, prosím, respektujte označení svorek na detektoru!

Schemat połączeń – podłączając czujnik proszę zwracać uwagę na oznaczenia zacisków na czujniku!

Elvi kapcsolási rajz – az érzékelő csatlakoztatásakor kérjük vegye figyelembe az érzékelő csatlakozó kapcsainak jelölését!

Схема подключения – при подключении датчика, пожалуйста, соблюдайте маркировку клеммных соединений на устройстве!

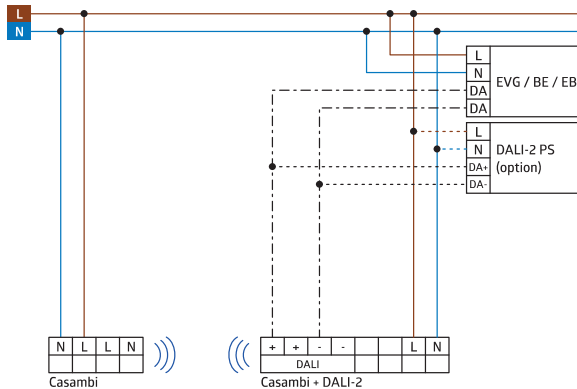

Stránka produktu na internetu

Strona produktu w Internecie

Termékoldal az interneten

Страница продукта в интернете

Code	1300658	2805179	4546507	93472
	<b>SV</b> Säkerhetsinstruktioner	<b>FI</b> Turvallisuusohjeet	<b>NO</b> Sikkerhetsinstruks	<b>EN</b> Safety instructions
	Arbete och inkoppling på 230-voltnätsät för endast utföras av behörig elektriker. Kontakta en behörig elektriker vid fel eller driftstörningar.	Asennus voidaan toteuttaa ainoastaan pätevän sähköasentajan toimesta noudattaen sähköalan ohjeistuksia/sääntöjä.	Arbeid på utstyr beregnet for nettspenning skal utføres av fagpersonell.	Work on the mains supply may only be carried out by qualified professionals or by instructed persons under the direction and supervision of qualified skilled electrical personnel in accordance with electrotechnical regulations.
	Bryt alltid strömmen innan montering och installation! Enheten är inte lämpad för säker fränkoppling från nätspänningen.	Katkaise päävirta ennen asentamista! Kytkeistä tuotetta ei saa käyttää muiden laitteiden eristämiseksi sähköverkosta.	Utstyret frakobles nettet før montering. Utstyret er ikke ment til å isolere annet utstyr fra nettet.	Disconnect supply before installing! This device is not to be used to isolate other equipment from the mains supply.
	Läs kompletterande datablad och manualen innan driftsättning av denna enhet. Innehållet av de dokumenten är en del av handhavandet!	Lue tämä lisäohje sekä asennusohjeet ennen tunnistimen käyttöönottoa. Kytseisten dokumenttien tunteminen on osa vastuullista käyttöä.	Les dette tilleggsdokumentet og brukermanualen før du setter produktet i drift. Dette dokumentet er en del av kunnskapsforståelsen rundt produktet.	Read this supplementary sheet before putting the device into operation. Knowledge of this document is part of the intended use.
	<b>SV</b> Funktion	<b>Toiminto</b>	<b>Bruk</b>	<b>Function</b>
	Multisensor som kan integreras i ett Casambi-nätverk för utvändigt montage på höga höjder. Extern teleskopisk ljussensor som mekaniskt kan justeras för en monteringshöjd mellan 5 och 16 meter. För att ställa in parametrarna och funktionerna behöver du den kostnadsfria Casambi-appen som finns i Apple App Store och Google Play Store. Du hittar steg-för-steg-instruktioner för driftsättning av några grundläggande funktioner på vår produktsida: <a href="http://www.rutab.se/produkter">www.rutab.se/produkter</a>	Tunnistin ja voidaan integroida Casambi-verkkoon. Tunnistin on pinta-asennettava ja tarkoitettu korkeisiin tiloihin. Ulkoinen teleskoopivaloisuusanturi on säädettävissä asennuskorkeuden mukaan (5-16m). Parametrien ja asetusten ohjelmointiin tarvitaan Casambi-sovellus. Sovellus on ladattavissa maksutta Apple App Store ja Google Play Store sovelluskaupoista. Ohjeet perustoimintojen käyttöönottoon löytyvät tuotesivuiltamme.	Multisensor som kan integreres i et Casambi-nettverk, for utenpåliggende montering, for store takhøyder. Ekstern teleskopisk lyssensor mekanisk justerbar. Lysmålingen er tilpasset en monteringshøyde mellom 5 og 16 meter. For å stille inn parametere og funksjoner trenger du Casambi-appen som er tilgjengelig i Apple App Store og Google Play Store, denne er uten kostnader. Du finner trinnvise instruksjoner for igangkjøring av noen grunnleggende funksjoner på vår produktside.	Multisensor that can be integrated into a Casambi network for surface mounting at great heights. External telescopic light sensor mechanically adjustable to a mounting height between 5 and 16 metres for application-specific light measurement. To set the parameters and functions, you need the free Casambi app available in the Apple App Store and Google Play Store. You can find step-by-step instructions for commissioning some basic functions on our product page.
	Närvarodetektorn styr automatiskt ljuset beroende på närvaron av människor (rörelser) och den omgivande ljusstyrkan. Ljussensorn som är integrerad i detektorn mäter ständigt den omgivande ljusstyrkan och jämför den med det inställda värdet för ljusstyrkan som ställs in i programmet. Om den omgivande ljusstyrkan är tillräcklig slås belysningen inte på. Om den omgivande ljusstyrkan är lägre än det inställda värdet, får en rörelse i rummet belysningen att tändas. Detektorn stänger av belysningen trots att en person är närvarande om det finns tillräckligt med naturligt ljus eller så snart ingen rörelse detekteras i rummet efter inställd eftergångstid. Scener som ska påverkas måste skapas i Casambi-appen.	Tunnistin ohjaa valaistusta automaattisesti ihmisten läsnäolon (liikkeiden) ja ympäristön kirkkauden mukaan. Tunnistimeen integroitu valoisuusanturi mittaa jatkuvasti ympäristön kirkkautta ja vertaa sitä sovelluksessa asetettuun valaistustason raja-arvoon. Jos ympäristön kirkkaus on riittävä, valaistus ei kytkeydy päälle. Jos ympäristön kirkkaus on alle asetetun raja-arvon, liikkuminen huoneessa saa valaistuksen syyttymään. Tunnistin sammuttaa valaistuksen henkilön läsnäolosta huolimatta, jos luonnonvaloa on riittävästi tai heti kun huoneessa ei havaita enää liikettä seuranta-aikaan. Asetukset on muutettava Casambi-sovelluksella.	Bevegelsesdetektoren styrer automatisk lyset avhengig av tilstedeværelsen av mennesker (bevegelser) og lys nivået. Lyssensoren integrert i detektoren måler konstant lysstyrken fra omgivelsene og sammenligner den med den innstilte lys verdien. Hvis lysstyrken fra omgivelsene er tilstrekkelig, vil ikke belysningen bli slått på. Hvis den omgivende lysstyrken er under den innstilte lysstyrken, vil bevegelse i rommet føre til at belysningen slås på. Hvis det er tilstrekkelig med lys i rommet vil ikke detektoren skru på lyset, selv om det er registrert bevegelse i rommet. Lyset vil også bli skrudd av etter at utløpsten er utløpt og det ikke er registrert bevegelse. Scenene som skal aktiveres må opprettes i Casambi-appen.	The occupancy detector automatically controls the light depending on the presence of people (movements) and the ambient brightness. The light sensor integrated in the detector constantly measures the ambient brightness and compares it with the brightness set value set in the application. If the ambient brightness is sufficient, the lighting is not switched on. If the ambient brightness is below the brightness set value, movement in the room causes the lighting to switch on. The detector switches the lighting off despite a person being present if there is sufficient natural light or as soon as no more movement is detected in the room for a follow-up time. The scenes to be triggered must be created in the Casambi app.
	Utökning av detekterings område är möjligt med ytterligare enheter.	Tunnistusalueen laajentaminen on mahdollista lisälaitteilla.	Utvidelse av detektersensområdet er mulig med tilleggsenheter.	Extension of the detection range possible with additional devices.

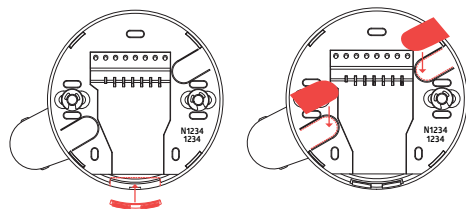
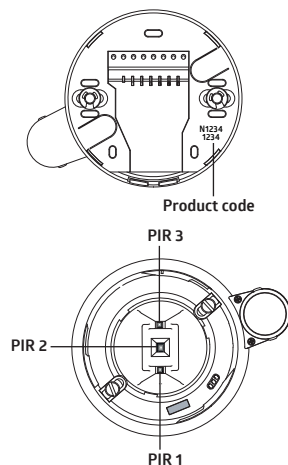
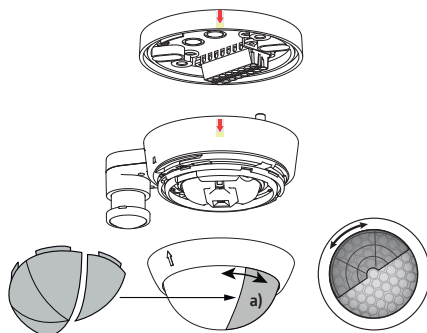
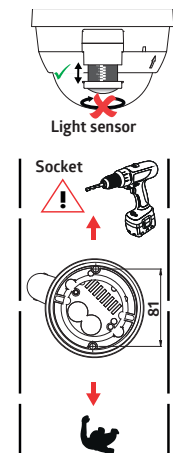
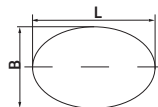
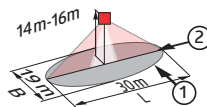

Fig. 1

H	L	B
5.0 m	26.0 m	18.0 m
6.0 m	26.0 m	18.0 m
7.0 m	28.0 m	19.0 m
8.0 m	28.0 m	19.0 m
9.0 m - 16.0 m	30.0 m	19.0 m



## Förhindra störningskällor

Om detekteringsområdet är för stort eller det finns yta som inte ska övervakas, kan detekteringsområdet begränsas med avskärningslameller (a). Dessutom kan känsligheten hos de tre, interna, PIR-sensornerna regleras individuellt i appen. Ellså kan sensorerna avaktiveras.

## Poista häiriölähteet

Jos tunnistimen valvonta-alue on liian laaja tai se valvoo alueita, joita ei tarvitse tarkkailla, aluetta voidaan pienentää tai rajoittaa mukana tulevilla rajaussyvyillä (a). Lisäksi kolmen PIR-anturin herkkyyttä voidaan säätää erikseen sovelluksessa tai anturit voidaan poistaa käytöstä.

## Avgrens deteksjonsområdet

Hvis deteksjonsområdet er for stort eller tar med seg områder som ikke ønskes dekket, kan en benytte de medfølgende avskjermingen for å begrense deteksjonsområdet (a). I tillegg kan følsomheten til de tre PIR-sensorene reguleres individuelt i appen eller sensorene kan deaktiveres.

## Exclude sources of interference

In case the detection area of the detector is too large or areas are being covered that should not be monitored, the range can be reduced or limited by using the enclosed blinds (a). In addition, the sensitivity of the three PIR sensors can be regulated individually in the app or the sensors can be deactivated.





Vid användning i lagerlokaler med höga höjder måste man säkerställa att endast önskat område är detekterat. Önskat detekteringsområde kan begränsas med avskärningslameller.



Kun tunnistinta käytetään valvomaan varastohyllyjen välistä käytävää, on huomioitava, että tunnistin saattaa havaita liikkeen myös viereisillä käytävillä. Valvonta-alueen rajaukseen voidaan käyttää rajasuovyviä.

Når den brukes i korridor på lager med høy takhøyde, må du sørge for at den bare dekker området i korridoren. Om det ikke ønskes deteksjon i kryssgangene på lageret, må medfølgende avskjerming plasseres på linsen.

When used in high-bay warehouses, care should be taken that, in the cross-aisles of the warehouse, detectors are installed that can detect movement only in the desired aisle locations, by using blinds or other technical arrangements.

93472

	<b>SV</b> LED-funktionsindikatorer	<b>FI</b> Merkkiledien toiminta	<b>NO</b> LED-funksjonsindikatorer	<b>EN</b> LED function indicators				
	<b>Process</b>	<b>Indikering</b>	<b>Prosessi</b>	<b>Ilmoitus</b>	<b>Prosess</b>	<b>Indikasjon</b>	<b>Process</b>	<b>Indication</b>
	Identifiseringshjelp aktiv	röd blinkar med starkt ljus varje 600 ms	Identifikaatio toiminto aktiivinen	punainen vilkkuu kirkkaasti 600 ms välein	Identifikasjons-hjelp aktiv	rødt blinker sterkt hver 600 ms	Identification aid active	red flashes brightly every 600ms
	enhet starter	röd blinkar varje 500 ms	Laitteen käynnistyminen	punainen vilkkuu 500 ms välein	Enheten starter opp	rødt blinker hver 500 ms	device boots	red flashes every 500ms
	Rörelsedetektering	röd blinkar vid varje detekterad rörelse.	Liikkeen tunnistaminen	punainen vilkkuu jokaisen havaitun liikkeen yhteydessä	Bevegelses deteksjon	rødt blinker på hver registrerte bevegelse	Motion detection	red flashes on each detected movement
	Enheten är inte ansluten till ett nätverk.	gult blinkar långsamt	Laitteella ei ole yhteyttä verkkoon	keltainen vilkkuu hitaasti	Enheten er ikke koblet til et nettverk	gul blinker langsomt	Device not connected to a network	yellow flashes slowly
	<b>EU-försäkran om överensstämmelse</b>	<b>EU:n vaatimustenmukaisuustodistus</b>	<b>EU erklæring</b>	<b>EU Declaration of conformity</b>				
	Produkten överensstämmer med riktlinjerna 1. Begränsning av användningen av vissa farliga ämnen i elektriska och elektroniska produkter, RoHS, (2011/65/EU) 2. Direktivet om radioutrustning (2014/53/EU).	Tämä tuote noudattaa seuraavia sääntöjä: 1. restriction of the use of certain hazardous substances in electrical and electronic equipment (2011/65/EU) 2. radiolaitedirektiivi (2014/53/EU).	Dette produktet tilfredsstiller følgende direktiver: 1. Restriction of the use of certain hazardous substances in electrical and electronic equipment (2011/65/EU) 2. Direktivet for radioutstyr (2014/53/EU)	This product respects the directives concerning 3. restriction of the use of certain hazardous substances in electrical and electronic equipment (2011/65/EU) 2. the Radio Equipment Directive (2014/53/EU)				
	<b>Teknisk data</b>	<b>Tekniset tiedot</b>	<b>Tekniske data</b>	<b>Technical data</b>				
230 V - +/-10%, 50 Hz	Spänning	Jännite	Spenning	Voltage				
ca./approx. 0.4W	Strömförbrukning	Tehonkulutus	Effekt	Power input				
2.4 - 2.483 GHz	Överföringsfrekvens	Lähetystaajuus	Overføringsfrekvens	Transmission frequency				
+4 dBm	Maximal uteffekt	Suurin lähtöteho	Maksimal utgangseffekt	Maximum output power				
 0.5 - 2.5 mm <sup>2</sup>	Terminal anslutningar: för enkeltrådig eller fåtrådig kabel	Terminaalit: yksisäikeiselle johtimelle	Tilkoblingsklemmer: for enkjernet leder	Terminal clamps: for solid one-wire conductors				
vertical 360°	Detekteringsområde	Valvonta-alue	Deteksjons område	Area of coverage				
450 m <sup>2</sup> / 14 m	Detekteringsyta vid rörelse	Valvonta-alueen pinta-ala	Overvåket område med tangentiell bevegelse	Monitored area (tangential movement)				
5 m / 16 m / 14 m	Monteringshöjd min./max / rekommenderad	Asennuskorkeus min./maks./suositeltu	Monteringshøyde min./maks./anbefalt	Mounting height min./max./recommended				
▶ Fig. 1 14 m 18°C	Detektering vid monteringshöjd Omgivningstemperatur	Valvonta-alue Asennuskorkeudella Ympäristön lämpötilassa	Deteksjonsområde ved monteringshøyde Omgivelsestemperatur	Range of coverage at mounting height Ambient temperature				
① = max. Ø 30m ② = max. Ø 30m	1 Gående tvärs 2 Gående mot	1 Poikittainen liike 2 Kohtikävely	1 på tvärs 2c rett mot	1 across 2 towards				
II / IP54	Skyddsklass/ IP- klass	Suojausluokka	Beskyttelsesgrad	Class / Degree of protection				
Ø 101 x 76 mm	Mått	Mitat	Dimensjoner	Dimension				
-5°C - +45°C	Omgivningstemperatur	Ympäristön lämpötila	Omgivelsestemperatur	Ambient temperature				
PC	Material i kapsling	Kotelon materiaali	Materiale i kapsling	Housing material				

<b>93472</b>	<b>SV</b> Ljusstyrning	<b>FI</b> Valaistuksen ohjaus	<b>NO</b> Lyskontroll	<b>EN</b> Lighting control
<b>1 s – 60 min</b>	Eftergångstid	Viiveaika	Oppfølgingstid	Follow-up time
<b>10– 4000 Lux</b>	Inställning av ljusvärde	Valaistustason raja-arvo	Belysningsnivå	Brightness set value
	<b>Fabriksinställning</b>	<b>Tehdasasetukset</b>	<b>Fabrikkinnstilling</b>	<b>Factory settings</b>
<b>3.-hög / korkea / høy / high</b>	PIR-sensors känslighet	PIR-anturin herkkyyks	Sensitivitet på sensor	PIR sensor sensitivity
<b>18 %</b>	Refleksjonsfaktor	Heijastuskerroin	Refleksjonsverdi	Reflection factor
	<b>Självttest</b>	<b>Kalibrointivaihe</b>	<b>Testprosedyre</b>	<b>Self-test cycle</b>
	Under de första 60 sekunderna efter det att nätspänningen har anslutits går detektorn igenom en självkontrollcykel. Under denna tid reagerar enheten inte på rörelser.	Tunnistin suorittaa 60 sekunnin kalibrointivaiheen käyttösähköjen kytkennän jälkeen. Kalibrointivaiheen aikana tunnistin ei reagoi liikkeeseen.	I de første 60-sekundene etter tilkopling av nettspenningen, går detektoren gjennom en selvtestsyklus. I løpet av denne tiden reagerer ikke enheten på bevegelse.	The product enters an initial 60-second self-test cycle, when the supply is first connected. During this time the device does not respond to movement.
	<b>Kopplingsschema</b>	<b>Kytentäkaavio</b>	<b>Skjematisk diagram</b>	<b>Schematic diagram</b>
	Kopplingsschema. Vid anslutning av detektorn, var uppmärksam på märkningen av terminalanslutningarna!	Kytentäkaavio – kytkettäessä tunnistinta noudata laitteessa olevia liittimien merkintöjä!	Koblingsskjema. Vær nøye med tilkoblingen av detektoren.	Schematic diagram – when connecting the detector, please respect the labelling of the terminal connections at the device!
				
	Produktsida på internet	Tuotesivu internetissä	Produktside på internett	Product page on the internet