









Code	2805147	2805148	4503541	93511
	 <b>S</b> äkerhetsinstruktioner	 <b>F</b> Turvallisuusohjeet	 <b>N</b> Sikkerhets instruks	 <b>E</b> Safety instructions
	Arbete och inkoppling på 230-voltsnätet får endast utföras av behörig elektriker. Kontakta en behörig elektriker vid fel eller driftstörningar.	Asennus voidaan toteuttaa ainoastaan pätevän sähköasentajan toimesta noudattaen sähköalan ohjeistuksia/sääntöjä.	Arbeid på utstyr beregnet for nettspenning skal utføres av fagpersonell.	Work on the mains supply may only be carried out by qualified professionals or by instructed persons under the direction and supervision of qualified skilled electrical personnel in accordance with electrotechnical regulations.
	Bryt alltid strömmen innan montering och installation! Enheten är inte lämpad för säker frånkoppling från nätspänningen.	Katkaise päävirta ennen asentamista! Kyseistä tuotetta ei saa käyttää muiden laitteiden eristämiseksi sähköverkosta.	Utstyret frakobles nettet før montering. Utstyret er ikke ment til å isolere annet utstyr fra nettet.	Disconnect supply before installing! This device is not to be used to isolate other equipment from the mains supply.
	Närvarodetektorn ska monteras så att huvudriktningen alltid är tangentiell (i sidled till enheten). Ljusbelysningen ska alltid göras på den mörkaste platsen i rummet. Detta är det enda sättet att se till att det finns tillräckligt med ljus i rummet. Beakta de landspecifika bestämmelserna samt de gällande KNX-riktlinjerna.	Läsnäolotunnistimen asennettava siten, että pääsuunta on aina tangentialinen (sivuttain laitteeseen nähden). Valonmittaus on aina tehtävä huoneen pimeimmistä kohdasta. Tämä on ainoa tapa varmistaa, että huoneessa on riittävästi valoa. Noudata maakohtaisia määräyksiä sekä voimassa olevia KNX-ohjeita.	Tilstedeværelsesdetektoren skal monteres slik at hovedretningen alltid er på tvers. Lysstyrken skal måles på det mørkeste punktet i rommet. Dette er den eneste måten å sikre at det er tilstrekkelig med lys i rommet. Følg de landsspesifikke forskriftene samt gjeldende KNX-retningslinjer.	The occupancy detector should be mounted in such a way that the main direction is always tangential (laterally to device). Brightness should be measured at the darkest point in the room. This is the only way to ensure that there is sufficient light in the room. Observe the country-specific regulations as well as the valid KNX guidelines.
	Läs kompletterande datablad och manualen innan driftsättning av denna enhet. Innehållet av de dokumenten är en del av handhavandet!	Lue tämä lisäohje sekä asennusohjeet ennen tunnistimen käyttöönottoa. Kyseisten dokumenttien tunteminen on osa vastuullista käyttöä.	Les dette tilleggsdokumentet og brukermanualen for du setter produktet i drift. Dette dokumentet er en del av kunnskapsforståelsen rundt produktet.	Read this supplementary sheet before putting the device into operation. Knowledge of this document is part of the intended use.
	<b>Funktion</b>	<b>Toiminto</b>	<b>Bruk</b>	<b>Function</b>
	KNX-enheten är en fjärrstyrbar närvarodetektor i taket för inomhusbruk med ett cirkulärt detektionsområde.  Närvarodetektorer slår om ljuset automatiskt beroende på närvaron av människor (rörelse) och den omgivande ljusstyrkan.  Den integrerade ljussensorn i detektorn mäter hela tiden den omgivande ljusstyrkan och jämför den med den inställda ljusstyrkan på detektorn. Om den omgivande ljusstyrkan är tillräcklig slås belysningen inte på. Om den omgivande ljusstyrkan är lägre än inställningsvärdet för ljusstyrka, får rörelse i rummet belysningen att tändas.	KNX-laite on kauko-ohjattava sisätiloihin tarkoitettu kattoläsnäolotunnistin, jonka tunnistusalue on ympyrän muotoinen.  Läsnäolotunnistimet kytkvät valon automaattisesti ihmisten läsnäolon (liikkeen) ja ympäristön kirkkauden mukaan. Ilmaisiin integroitui valoanturi mittaa jatkuvasti ympäristön kirkkautta ja vertaa sitä ilmaisiin asetettuun kirkkauden asetusarvoon. Jos ympäristön kirkkaus on riittävä, valaistus ei kytkeydy päälle. Jos ympäristön kirkkaus on alle kirkkauden asetusarvon, liikkuminen huoneessa saa valaistuksen syyttymään.	KNX-enheten er en tilstedeværelsesdetektor med fjernkontroll for takmontering (innendørs bruk) med et sirkulært deteksjonsområde.  Tilstedeværelsesdetektor styrer automatisk lyset basert på at personer er til stede (bevegelse), og på lysnivået i rommet.  Den integrerte lysensoren måler hele tiden omgivelseslyset og sammenligner det med den innstilte lysstyrken på detektoren. Hvis omgivelseslyset er tilstrekkelig, vil ikke belysningen slås på. Hvis omgivelseslysnivået er under innstilt lysstyrke, aktiverer en bevegelse belysningen i rommet.	The KNX device is a remote control-capable occupancy detector for ceiling mounting (interior applications) having a circular detection area.  The occupancy detector controls the light automatically according to people present (movements) and the ambient brightness.  The integrated light sensor constantly measures the ambient light and compares it with the brightness set value on the detector. If the ambient light is sufficient, lighting will not be switched.  If the ambient light level is below the brightness set value, a movement activates the lighting in the room.

93511

SV Montering

FI Asennus

NO Montering

EN Mounting

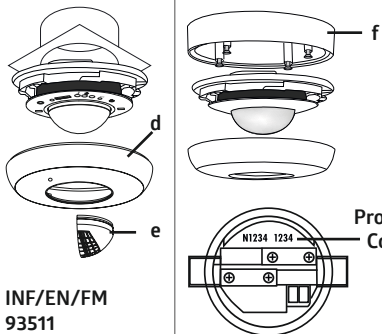
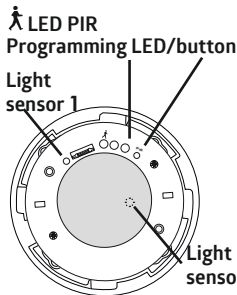
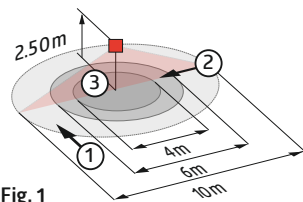
INF/EN/FM  
93511

	①	②	③
2.50 m	Ø 10.00 m	Ø 6.00 m	Ø 4.00 m
5.00 m	Ø 20.00 m	Ø 12.00 m	-

► Fig. d

När skyddet monteras måste ljussensorn 1 passas in så att den inte blockeraras.

Kun kansi asennetaan, valoanturin 1 on pysyttävä vapaana.

När du setter på deksket, pass på at åpningen for lysensorn 1 er plassert riktig.

When replacing the cover, please take care that the opening for light sensor 1 is placed on the same.

► Fig. f

Monteringssett for utanpåliggande montering IP54 (tillval)

Pinta-asennusarja IP54 (valinnainen)

SM monteringssett IP54 (valgfritt)

SM mounting kit IP54 (optional)



## Driftsättning

Motsvarande tillämpningsprogram för import till ETS kan laddas ner från B.E.G.'s hemsida. För närmare information om applikationen, se beskrivningen av applikationen. Den finns också att ladda ner på B.E.G.-hemsidan.

## Käyttöönotto

Vastaava sovellusohjelma ETS-järjestelmään tuontia varten voidaan ladata B.E.G.:n kotisivuilta. Lisätietoja hakemuksesta on hakemuksen kuvauksessa. Tämä on myös ladattavissa B.E.G.:n kotisivuilta.

## Settes i drift

Last ned det tilsvarende applikasjonsprogrammet for å importere til ETS på B.E.G. hjemmeside. For detaljer om nedlasting, se beskrivelsen. Denne er også tilgjengelig for nedlasting på B.E.G. hjemmeside.

## Putting into operation

Download the corresponding application program to import in the ETS at the B.E.G. homepage. For details on the application, please refer to the application description. This is also available for download on the B.E.G. homepage.



Enheten är KNX-Secure. Funkti-onen kan avaktiveras i ETS. KNX Security förhindrar obehörig åtkomst till systemet via TP. FDSK är bifogat i form av en QR-kod eller alfanumerisk kod och skrivs ut på enheten.

Laite on KNX-turvallinen. Toiminto voidaan poistaa käytöstä ETS:ssä. KNX Security estää luvatonta pääsyn järjestelmään TP:n kautta. FDSK on QR-koodin tai aakkosnumeerisen koodin muodossa, ja se tulostetaan laitteeseen.

Enheten er KNX-Secure. Funksjonen kan være deaktivert i ETS. KNX Secure forhindrer uautorisert tilgang til systemet via TP. FDSK er vedlagt i form av en QR-kode eller alfanumerisk og leses ut på enheten.

The device is KNX-secure capable. The function can be deactivated in the ETS. KNX Security prevents unauthorised access to the system via TP. The FDSK is enclosed in the form of a QR code or alphanumeric and is printed on the device.

► Fig. e

**Förhindra störningskällor**  
Om detekteringsområdet är för stort eller det finns yta som inte bör övervakas, kan detekteringsområdet begränsas med avskärningslameller.

**Poista häiriölähteet**  
Jos tunnistimen valvonta-alue on liian laaja tai se valvoo alueita, joita ei tarvitse tarkkailla, aluetta voidaan pienentää tai rajoittaa mukana tulevilla rajauslevyillä.

**Avgrens deteksjonsområdet**  
Hvis deteksjonsområdet er for stort eller tar med seg områder som ikke ønskes dekket, kan en benytte de medfølgende avskjermingen for å begrense deteksjonsområdet.

**Exclude sources of interference**  
In case the detection area of the detector is too large or areas are being covered that should not be monitored, the range can be reduced or limited by using the enclosed blinds (e).

## Självttest

När spänningen ansluts startar en självttest som tar 60 sekunder.

## Kalibroitvaihe

Tunnistin suorittaa 60 sekunnin kalibroitinvaiheen käyttösähköjen kytkennän jälkeen.

## Testprosedyre

Produktet gjør en selvtstesyklus de første 60 sekundene når spenningen settes på.

## Self-test cycle

The product enters an initial 60-second self-test cycle when the supply is first connected.

## Indikering LED

Rörelse detekterad  
- rött blinkar (LED PIR)  
Programmeringsläge aktiverat  
- rött lyser fast (LED Prog.)

## Merkkiledien toiminta

Liikkeen tunnistaminen  
- punainen vilkkuu (LED PIR)  
Ohjelmointitila aktivoitu  
- punaiset valot (LED Prog.)

## LED indikator

Bevægelse er detektert  
- rødt blinkende (LED PIR)  
Programmeringsmodus aktivert  
- rødt lys (LED Prog.)

## LED function indicators

Motion detection  
- red flashes (LED PIR)  
Programming mode activated  
- red shines (LED Prog.)

## EU Declaration of conformity

Produkten överensstämmer med riktlinjerna  
1. EMC-direktivet 2014/30/EU  
2. Lågspänningsdirektivet (2014/35/EU)  
3. Begränsning av användningen av vissa farliga ämnen i elektriska och elektroniska produkter (2011/65/EU) och (2015/863/EU)

## EU:n vaatimustenmukaisuustodistus

Tämä tuote noudattaa seuraavia säädöksiä:  
1. electromagnetic compatibility (2014/30/EU)  
2. low voltage (2014/35/EU)  
3. restriction of the use of certain hazardous substances in electrical and electronic equipment (2011/65/EU) and (2015/863/EU)

## EU erklæring



Dette produktet tilfredsstiller følgende direktiver:  
1. EMC-direktiv 2014/30/EU  
2. Lavspenningsdirektiv (2014/35/EU)  
3. Restriksjon av bruk av visse farlige stoffer i elektrisk og elektronisk utrustning (2011/65/EU) og (2015/863/EU)

## EU Declaration of conformity

This product respects the directives concerning  
1. electromagnetic compatibility (2014/30/EU)  
2. low voltage (2014/35/EU)  
3. restriction of the use of certain hazardous substances in electrical and electronic equipment (2011/65/EU) and (2015/863/EU)

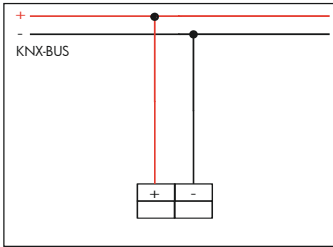

93511	SV Teknisk data	FI Tekniset tiedot	NO Tekniske data	EN Technical data
24 V DC KNX-BUS	Spänning	Jännite	Spenning	Voltage
12 mA	Strömförbrukning	Tehonkulutus	Effekt	Power input
Y (St) Y 2x2x0,8	Anslutningsterminaler: för BUS-linjen	Liitäntäliittimet: BUS-linjan osalta	Terminalklemmer: For bus-linje	Terminal clamps: for bus line
360°	Detekteringsområde	Valvonta-alue	Deteksjons område	Area of coverage
2 m / 5 m / 2.5 m	Monteringshöjd min./max / rekommenderad	Asennuskorkeus min./maks./suositeltu	Monteringshøyde min./maks./ anbefalt	Mounting height min. / max. / recommended
► Fig. 1 2.5 m 18°C	Detektering vid Monteringshöjd Omgivningstemperatur	Valvonta-alue Asennuskorkeudella Ympäristön lämpötilassa	Deteksjonsområde ved monteringshøyde Omgivelsestemperatur	Range of coverage at mounting height Ambient temperature
① = max. Ø 10 m ② = max. Ø 6 m ③ = max. Ø 4 m	1 Gående tvärs 2 Gående mot 3 Sittande	1 Poikittainen liike 2 Kohtikävely 3 Istuva työ	1 på tvärs 2 rett mot 3 sittende	1 across 2 towards 3 seated
III / IP20	Skyddsklass/ IP- klass	Suojausluokka	Beskyttelsesgrad	Class / Degree of protection
Ø 106 x 42 mm	Mått	Mitat	Dimensjoner	Dimensions
1 h – 100 h	Inbränningsfunktion för lysrör	Loistelamppujen burn-in-toiminto	Innbrenningsfunksjon for lysrør	Burn-in function for fluorescent lamps
-25°C – +55°C	Omgivningstemperatur	Ympäristön lämpötila	Omgivelsestemperatur	Ambient temperature
2	Antal ljussensorer	Valoantureiden lukumäärä	Antall lyssensorer	Number of light sensors
1	Antal PIR-sensorer	PIR-antureiden lukumäärä	Antall PIR-sensorer	Number of PIR sensors
10% - 100% / OFF / 1 min - 255 min 10% - 100% 5 - 2000 Lux	<b>Inställningar via ETS</b> <b>Utgångar:</b> 1x belysning (för reglering eller T/F) 3x HVAC (oberoende) 1x slav Orienteringsljus  Nattljus Ljusstyrka som börvärde	<b>Asetukset ETS:n kautta</b> <b>Lähdöt:</b> 1x valo (ohjaukseen tai kytkemiseen) 3x LVAC (itsenäinen) 1x orja Suuntavalo  Yövalo Kirkkauden asetusarvo	<b>Innstillinger via ETS</b> <b>Utganger:</b> 1x lysutgang (for regulering eller av/på) 3x separate HVAC-utgang 1x Slave-utgang Orienteringslys  Nattlys Innstillt lysstyrke	<b>Settings via ETS</b> <b>Outputs:</b> 1x light output (for regulating or switching) 3x separate HVAC outputs 1x Slave output Orientation light  Night light Brightness set value
	<b>Kopplingschema</b> Kopplingschema, Vid anslutning av detektorn, var uppmärksam på märkningen av terminalanslutningarna!	<b>Kytkentäkaavio</b> Kytkentäkaavio – kytkettäessä tunnistinta noudata laitteessa olevia liittimien merkintöjä!	<b>Koblingskjema</b> Koblingskjema for tilkobling av detektor, vær nøye med koblingen	<b>Schematic diagram</b> Schematic diagram – when connecting the detector, please respect the labelling of the terminal connections at the device!
				
	<b>Tillbehör</b>	<b>Lisätarvikkeet</b>	<b>Tilleggsutstyr</b>	<b>Accessory</b>
92123	Fjärrkontroll IR-PD-KNX	Kaukosäädin IR-PD-KNX	Fjernkontroll IR-PD-KNX	Remote control IR-PD-KNX
93067	BLE-IR-Adapter	BLE-IR-Adaptteri	BLE-IR-Adapter (blåtann)	BLE-IR-Adapter
93307	Förhöjningsram IP54	Pinta-asennussarja IP54	SM montasjesett IP54	SM mounting kit IP54

93511	SV Felsökning	FI Vianhaku	NO Feilsøking	EN Trouble shooting
	<b>1. Lampan tänds inte</b> <ul style="list-style-type: none"> <li>• Detektors lins skymms eller är smutsig: <i>Rengör lins eller flytta föremål</i></li> </ul>	<b>1. Valaisin ei syty</b> <ul style="list-style-type: none"> <li>• Linsi on likainen tai sen edessä on esteitä: <i>Puhdista linssi, siirrä esteet.</i></li> </ul>	<b>1. Lampen lyser ikke</b> <ul style="list-style-type: none"> <li>• Smuss eller andre elementer hindrer detektoren i å detektere personen. <i>Rengjør linsen, fjern gjenstander</i></li> </ul>	<b>1. Luminaire does not light up</b> <ul style="list-style-type: none"> <li>• Lens of sensor unit obstructed by dirt or other objects: <i>Clean lens</i></li> </ul>
	<b>2. Lampan tänds för sent eller är detekteringsområdet för litet</b> <ul style="list-style-type: none"> <li>• Detektorn är monterad för högt: <i>Justera monteringen vid behov.</i></li> </ul>	<b>2. Valaisin sytty liian myöhään tai valvonta-alue on liian pieni.</b> <ul style="list-style-type: none"> <li>• Tunnistin on asennettu liian korkealle: <i>Korjaa asennus, jos tarpeellista.</i></li> </ul>	<b>2. Lampen slås PÅ for sent eller deteksjonsområdet er for lite</b> <ul style="list-style-type: none"> <li>• Detektoren er montert for høyt: <i>Korriger monterings høyden om nødvendig.</i></li> </ul>	<b>2. Luminaire turns ON too late or detection range too small</b> <ul style="list-style-type: none"> <li>• The detector is mounted too high: <i>Correct mounting if required.</i></li> </ul>
	<b>3. Lampan lyser kontinuerligt</b> <ul style="list-style-type: none"> <li>• Kontinuerlig varme detekteras i detekteringsområdet: <i>Ta bort varmekälla. Kontrollera att detektorn fungerar genom att täcka linsen. Efter eftergångstiden skall detektorn släcka.</i></li> </ul>	<b>3. Valaisin on jatkuvasti päällä</b> <ul style="list-style-type: none"> <li>• Valvonta-alueella on häiriöllinen liikkuva lämmönlähde: <i>Poista lämmönlähde. Tarkista tunnistimen normaali toiminta peittämällä linssi rajuuslevyllä. Tunnistin sammuttaa valot viiveajan jälkeen.</i></li> </ul>	<b>3. Lampen forblir PÅ kontinuerlig</b> <ul style="list-style-type: none"> <li>• Kontinuerlig termisk bevegelse innenfor deteksjonsområdet: <i>Fjern varmekilden. Kontroller at detektoren fungerer som den skal ved å dekke til linsen. Etter utløpt tid, skal detektoren slå AV belysningen.</i></li> </ul>	<b>3. Luminaire stays ON continuously</b> <ul style="list-style-type: none"> <li>• Continuous thermal activity detected within detection area: <i>Remove heat source. Check proper function of the detector by covering the lens. After expiry of the follow-up time, the detector has to turn OFF lighting.</i></li> </ul>
	<b>4. Öregelbundet tillslag av belysningen</b> <ul style="list-style-type: none"> <li>• Rörelse av varmekällor inom detekteringsområdet: <i>Montera inte detektorn i närheten av element, fläktar eller luftventiler.</i></li> <li>- Djur kan även detekteras som varmekällor</li> <li>• Armaturerna befinner sig i det direkta detekteringsområdet: <i>Ta bort varmekällan. Kontrollera att detektorn fungerar korrekt genom att täcka linsen.</i></li> </ul>	<b>4. Tarpeeton valojen syttyminen</b> <ul style="list-style-type: none"> <li>• Valvonta-alueella on häiriöllinen liikkuva lämmönlähde: <i>- Älä asenna tunnistinta tuulettimien tai ilmanvaihtokanavien lähelle.</i></li> <li>- Eläimet ovat myös häiriöllisiä liikkuvia lämmönlähteitä</li> <li>• Valaisimet ovat suoran havoitusalueen sisällä: <i>Poista lämmönlähde. Tarkista ilmajaisimen oikea toiminta peittämällä linssi.</i></li> </ul>	<b>4. Lyset skurr seg på utilsiktet</b> <ul style="list-style-type: none"> <li>• Bevegelse av varmekilder innenfor deteksjonsområdet: <i>- Ikke installer detektoren i nærheten av radiatorer, vifter eller luftventiler.</i></li> <li>- Dyr blir også oppdaget som varmekilder i bevegelse.</li> <li>• Armaturer er plassert i området for direkte deteksjon: <i>Fjern varmekilden. Kontroller at detektoren fungerer korrekt ved å dekke til linsen.</i></li> </ul>	<b>4. Unintended switching of light</b> <ul style="list-style-type: none"> <li>• Movement of heat sources within detection area: <i>- Do not install the detector in the vicinity of radiators, fans or air vents.</i></li> <li>- Animals are detected as moving heat sources, too.</li> <li>• Lights are directly located in the detection area. <i>Remove heat source. Check proper function of the detector by covering the lens.</i></li> </ul>
	Produktsida på internet	Tuotesivu internetissä	Produktside på internett	Product page on the internet

