

TRILUX twenty3 LED-valaisimet

TRILUX twenty3 LED-valaisimet:

Helpoin tapa saada homma hoitumaan!

www.trilux-twenty3.com

Multi-lumen and multi-colour technology

Multi-lumen ja multi-colour teknologia

Useiden TRILUX twenty3 LED-valaisimien suuri etu on niiden multi-lumen ja multi-colour -teknologia, jolloin valaisimen teho ja väri voidaan helposti asettaa valaisimessa olevassa kytkimestä. Samaa valaisinta voidaan asettaa kahteen tai kolmeen eri tehoon ja mallista riippuen, joko 3000K tai 4000K väri- lämpötilaan. Tämä tuo helpoutta tuotteen asennuksessa ja käyttöönotossa.



Helppo valaistuksen ohjaus

TRILUX twenty3 -sarjan valaisimet ovat valmiit valaistuksen ohjaukseen. Suurin osa valaisimista on saatavana DALI-himmennyksellä ja niitä voidaan ohjata TRILUX:n LiveLink-ohjausjärjestelmällä tai muilla DALI-ohjaukseen sopivilla järjestelmillä.

Homma hoituu TRILUX twenty3 valaisimilla!

STUL-TAKUU



2 vuoden STUL-takuu + 3 vuoden valmistajan takuu



Kaikki valaisimet ovat ENEC-hyväksytyjä



Elinikä 50,000 h

Hanki TRILUX twenty3 valaisimet nyt ja homma hoituu!



TRILUX twenty3 LED

2310 LED

Teollisuusvalaisin

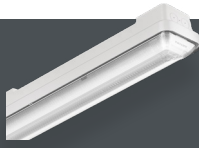

Laadukas teollisuusvalaisin. Monipuoliset asennustavat ja useita kaapeliläpivientejä. PMMA- ja PC-mallit saatavana. Ketjutettava, läp johdotus lisätarvikkeen avulla. IP66/IK08.



Snro	Tuote	Kupu	Pituus mm	Väriämpötila K	Valovirta lm
4324302	2310 12 B 40-840 ET PC *	PC	1257	4000	4000
4324303	2310 12 B 40-840 ET *	PMMA	1257	4000	4000
4324304	2310 15 B 40/60/ML-840 ET PC **	PC	1552	4000	6000 / 4000
4324305	2310 15 B 40/60/ML-840 ET **	PMMA	1552	4000	6000 / 4000
4324306	2310 ZLV/525/12 läp johdotussarja 5x2,5 mm ² 1200 mm				
4324307	2310 ZLV/525/15 läp johdotussarja 5x2,5 mm ² 1500 mm				

Korvaavuus:

* 1 x 36W, 2 x 36W

** 1 x 58W, 2 x 58W

2315 LED

Vesitiivis teollisuusvalaisin



Siro teollisuusvalaisin. Helppo ja nopea asentaa. Valoteho valittavissa. Läp johdotettu. IP66/IK08.



Snro	Tuote	Pituus mm	Väriämpötila K	Valovirta lm
4324300	2315 G2 1200 38/26/ML-840 ET PC+LV *	1200	4000	3800 / 2600
4324301	2315 G2 1500 55/38/ML-840 ET PC+LV **	1500	4000	5500 / 3800

Korvaavuus:

* 1 x 36W, 2 x 36W

** 1 x 58W, 2 x 58W

2325 LED

LED-alasvalo



Matalarakenteinen alasvalo kahdessa eri koossa. Soviterenkaiden avulla alasvalo soveltuu useimpien uppoasennettavien alavalojen korvaajaksi. Ketjutettava, IP44/IP20.



Snro	Tuote	Väriämpötila K	Valovirta lm
4134131	2325 G3 C05 20/14/08/ML-8MC ET, Ø 140 mm reikiin *	3000 / 4000	2000 / 1400 / 800
4134132	2325 G3 C07 20/14/08/ML-8MC ET, Ø 200 mm reikiin *	3000 / 4000	2000 / 1400 / 800
4134133	2325 G3 C05 SP 200 soviterengas 2325 G3 C05 alasvalolle Ø 150 - 200 mm reikiin		
4134134	2325 G3 C07 SP 250 soviterengas 2325 G3 C07 alasvalolle Ø 200 - 250 mm reikiin		

Korvaavuus:

* 1 x 13 TC-TEL / 1 x 18 TC-TEL / 1 x 26 TC-TEL / 1 x 32 TC-TEL / 2 x 13 TC-TEL / 2 x 18 TC-TEL

2330 LED

Uppoasennettava paneelivalaisin



Uppoasennettava, laadukas LED-paneeli, koko 595 x 595 x 34 mm. Soveltuu työtilojen valaistukseen (UGR<19). Multi-lumen ja Multi-color mallit saatavana. Ketjutettava.



Snro	Tuote	Ohjaus	Väriämpötila K	Valovirta lm
4134101	2330 G3 M73 PW19 36/29/ML-840 ET *	ON/OFF	4000	3600 / 2900
4134100	2330 G3 M73 PW19 36/29/ML-830 ET *	ON/OFF	3000	3400 / 2800
4134103	2330 G3 M73 PW19 3600-840 ETDD *	DALI	4000	3600
4134102	2330 G3 M73 PW19 3600-830 ETDD *	DALI	3000	3400
4134118	2330 G3 M73 PW19 36/29/ML-8MC ET *	ON/OFF	3000 / 4000	3600 / 2900
4134123	Pinta-asennuskehys 638 x 635 x 62 mm			
4134121	Ketjutusrasia ZLTA 5x2,5 mm ²			

Korvaavuus:

* 3 x 14 / 4 x 14 / 3 x 18 / 4 x 18 W

-valaisimet

2345 LED

LED-seinä- ja kattovalaisin IP65

Monikäyttöinen valaisin. Valoteho valittavissa. Saatavana myös HFS-tunnistimella. Turvalukittava kehys. IP65/IK10.



Snro	Tuote	Ohjaus	Väriämpötila K	Valovirta lm
4517202	2345 WD1 20/14/10/ML-840 ET IP65 *	ON/OFF	4000	2000 / 1400 / 1000
4517203	2345 WD1 20/14/10/ML-830 ET IP65 *	ON/OFF	3000	2000 / 1400 / 1000
4517200	2345 WD1 20/14/10/ML-840 ET IP65 +HFS *	HFS - tunnistin	4000	2000 / 1400 / 1000
4517204	2345 WD1 20/14/10/ML-830 ET IP65 +HFS *	HFS - tunnistin	3000	2000 / 1400 / 1000

Korvaavuus:

* 1 x 18 W / 1 x 26 W / 2 x 18 W / 2 x 26 W

2350 LED

LED-pinta-asennettava valaisin

Pinta-asennettava toimisto-valaisin. UGR<19. Valoteho (multi-lumen) ja väriämpötila (multi-color) valittavissa. Mitat 1252/1525 x 325 x 46 mm. IP20/IK02.

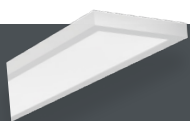

Snro	Tuote	Pituus mm	Ohjaus	Väriämpötila K	Valovirta lm
4134126	2350 G3 D PW19 36/29/ML-8MC ET *	625	ON/OFF	4000/3000	3600 / 2900
4134104	2350 G3 D2 PW19 40/30/ML-840 ET **	1225	ON/OFF	4000	4000 / 3000
4134127	2350 G3 D2 PW19 40/30/ML-8MC ET **	1225	ON/OFF	4000 / 3000	4000 / 3000
4134108	2350 G3 D3 PW19 60/40/ML-840 ET ***	1525	ON/OFF	4000	6000 / 4000
4134128	2350 G3 D3 PW19 60/40/ML-8MC ET ***	1525	ON/OFF	4000 / 3000	6000 / 4000
4134106	2350 G3 D2 PW19 4000-840 ETDD **	1225	DALI	4000	4000
4134129	2350 G3 D2 PW19 4000-8MC ETDD **	1225	DALI	4000 / 3000	4000
4134107	2350 G3 D3 PW19 6000-840 ETDD ***	1525	DALI	4000	6000
4134130	2350 G3 D3 PW19 6000-8MC ETDD ***	1525	DALI	4000 / 3000	6000

Korvaavuus:

* 3/4 x 14/18W

** 2 x 28 W / 1 x 49 W / 1 x 58 W

*** 2 x 28 W / 2 x 35 W / 2 x 58 W

2360 LED

Ripustettava LED-valaisin

Ripustettava toimistovalaisin. UGR<16. Suora/epäsuora (80/20%) valonjako. DALI-himmennettävä. Y-ripustin ja kattokuppi kuuluu toimitukseen. IP20.



Snro	Tuote	Pituus mm	Ohjaus	Väriämpötila K	Valovirta lm
4134117	2360 H1 PW19-IL 4000-840 ETDD *	1195	DALI	4000	4400
4134115	2360 H1 PW19-IL 4000-830 ETDD *	1195	DALI	3000	4400
4134119	2360 H2 PW19-IL 6000-840 ETDD **	1496	DALI	4000	6000
4134120	2360 H2 PW19-IL 6000-830 ETDD **	1496	DALI	3000	6000

Korvaavuus:

* 1 x 54 W / 2 x 28 W

** 2 x 35 W

2390 LED

LED-valonheitin

LED-valonheitin kahdessa eri koossa. Asymmetrinen valonjako. Toimitetaan 0,8 m syöttökaapelilla. IP65/IK08.



Snro	Tuote	Ohjaus	Väriämpötila K	Valovirta lm
4517201	2390 AM9R/10000-740 1G1W ET *	ON/OFF	4000	10.000
4517205	2390 AM9R/10000-730 1G1W ET *	ON/OFF	3000	10.000
4517206	2390 AM9R/20000-740 1G1W ET **	ON/OFF	4000	20.000
4517207	2390 AM9R/20000-730 1G1W ET **	ON/OFF	3000	20.000

Korvaavuus:

* Monimetalli HQI-TS 150W

** Monimetalli HQI-TS 250W

Toimitusaika:

Tuotteita varastoidaan Suomessa ja Saksassa. Toimitusaika vahvistetaan tilauksen yhteydessä.

Mittakuvat

2310

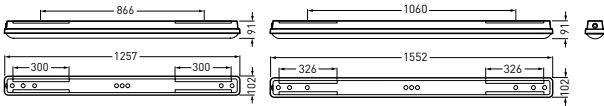

2315

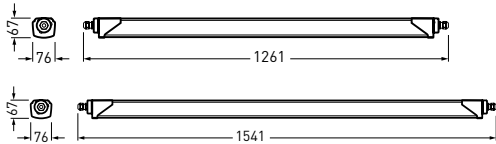

2325

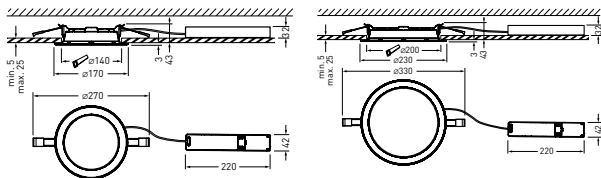

2325 G3 C05

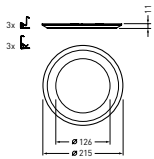

2325 G3 C07

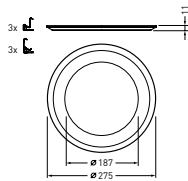

2330

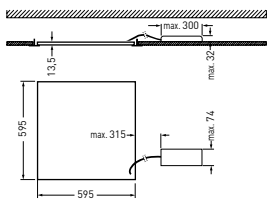

2345

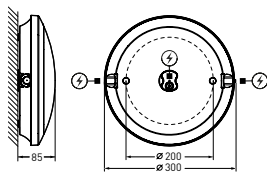

2350

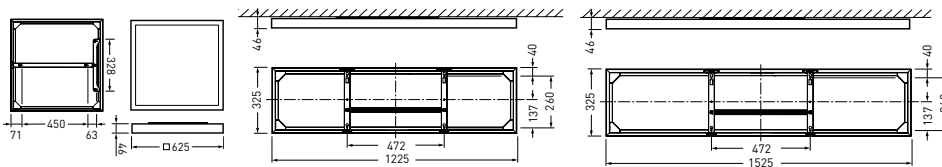

2360

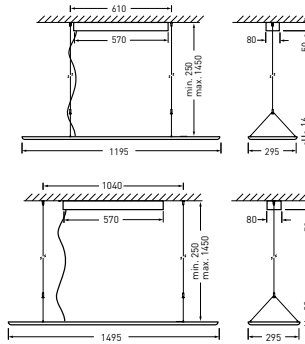

2390

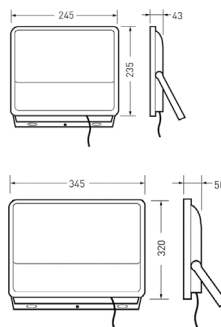

Valonjaot

2310

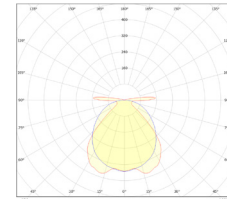

2345

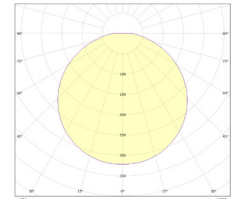

2315

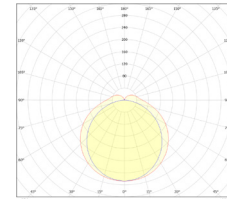

2350

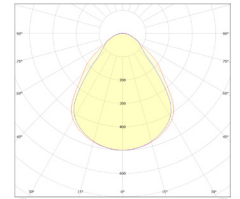

2325

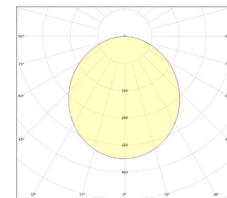

2360

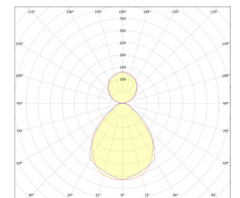

2330

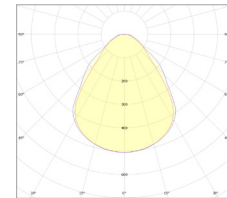

2390

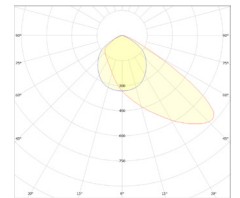

Koodiavain

- **Ohjaus:** ET - on/off, ETDD - DALI
- **Optiikka:** PW19 - UGR<19, PC - polykarbonaatti, PMMA - Akryyli
- **Teho:** ML (multi-lumen)
- **Väriämpötila:** 3000K, 4000K, 8MC - asetettava väriämpötila 3000K/4000K

