





Code	93476	93476	93476	93476
	DE Sicherheitshinweise	UK Safety instructions	FR Consignes de sécurité	NL Veiligheidsinstructies
	Arbeiten an elektrischen Anlagen dürfen nur von Elektrofachkräften oder von unterwiesenen Personen unter Leitung und Aufsicht einer Elektrofachkraft entsprechend den elektrotechnischen Regeln vorgenommen werden.	Work on the mains supply may only be carried out by qualified professionals or by instructed persons under the direction and supervision of qualified skilled electrical personnel in accordance with electrotechnical regulations.	Travailler sur un réseau électrique ne s'improvise pas, seul un electricien qualifié et habilité doit effectuer ce raccordement.	Werkzaamheden aan elektrische installaties mogen alleen door gekwalificeerde installateurs of geschoold personeel uitgevoerd worden en dit in overeenstemming met de elektrotechnische voorschriften.
	Vor Montage Leitung spannungsfrei schalten! This device is not to be used to isolate other equipment from the mains supply.	Disconnect supply before installing! This device is not to be used to isolate other equipment from the mains supply.	Avant de commencer l'installation, assurez-vous que l'alimentation est coupée. Cet appareil ne doit pas être utilisé pour isoler d'autres appareils de l'alimentation secteur.	Netspanning uitschakelen alvorens te beginnen met de montage. Dit toestel mag niet gebruikt worden om de aangesloten apparaten te isoleren van de voedingspanning.
	DALI ist nicht SELV – Es gelten die Installationsvorschriften für Niederspannung. Die DALI-Klemmen dürfen nicht an 230 V- angeschlossen werden!	DALI is not SELV – the installation instructions for low voltage apply. The DALI clamps must not be connected to 230 V-!	DALI est différent de SELV – Les prescriptions d'installation pour basse tension doivent être respectées. Les bornes DALI ne doivent pas être raccordées à 230 V- !	DALI is niet SELV – De voorschriften voor laagspanningsinstallaties zijn van toepassing. De DALI-klemmen mogen niet op 230 VAC worden aangesloten!
	Lesen Sie dieses Beiblatt vor der Inbetriebnahme des Gerätes. Die Kenntnis dieses Dokuments gehört zur bestimmungsgemäßen Verwendung.	Read this supplementary sheet before putting the device into operation. Knowledge of this document is part of the intended use.	Avant la mise en service de l'appareil, veuillez lire cette fiche complémentaire. La connaissance de ce document fait partie de l'utilisation conforme.	Lees dit aanvullende blad voordat u het apparaat in gebruik neemt. Kennis van dit document maakt deel uit van het beoogde gebruik.
	Funktion	Function	Fonctionnement	Functie
	In ein Casambi-Netzwerk integrierbarer Multisensor mit integrierter DALI-Spannungsversorgung. Zur Einstellung der Parameter und Funktionen benötigen Sie die kostenfreie und im Apple App Store sowie im Google Play Store erhältliche Casambi App. Eine Schritt-für-Schritt Anleitung zur Inbetriebnahme einiger Grundfunktionen finden Sie auf unserer Produktseite.	Multisensor that can be integrated into a Casambi network with integrated DALI power supply. To set the parameters and functions, you need the free Casambi app available in the Apple App Store and Google Play Store. You can find step-by-step instructions for commissioning some basic functions on our product page.	Multicaptteur intégrable dans un réseau Casambi avec alimentation DALI intégrée. Pour régler les paramètres et les fonctions, vous avez besoin de l'application Casambi, qui est gratuite et disponible dans l'Apple App Store et le Google Play Store. Vous trouverez des instructions étape par étape pour la mise en service de certaines fonctions de base sur notre page produit.	Multisensor die kan worden geïntegreerd in een Casambi-netwerk met een geïntegreerde DALI-voeding. Om de parameters en functies in te stellen, heb je de Casambi app nodig, die gratis is en verkrijgbaar is in de Apple App Store en de Google Play Store. Op onze productpagina vindt u stap-voor-stap instructies voor de inbedrijfstelling van enkele basisfuncties.
	Der Präsenzmelder regelt das Licht automatisch in Abhängigkeit von anwesenden Personen (Bewegungen) und der Umgebungshelligkeit. Der im Melder integrierte Lichtfühler misst stetig die Umgebungshelligkeit und vergleicht sie mit dem in der Applikation eingestellten Helligkeitssollwert. Ist die Umgebungshelligkeit ausreichend, wird die Beleuchtung nicht zugeschaltet. Liegt die Umgebungshelligkeit unterhalb des eingestellten Helligkeitssollwertes, bewirkt eine Bewegung im Raum das Einschalten der Beleuchtung. Der Melder schaltet die Beleuchtung trotz einer anwesenden Person aus, wenn genügend natürliches Licht vorhanden ist oder sobald eine Nachlaufzeit lang keine Bewegung mehr im Raum erkannt wird. Die auszulösenden Szenen müssen dazu in der Casambi-App erstellt werden.	The occupancy detector automatically controls the light depending on the presence of people (movements) and the ambient brightness. The light sensor integrated in the detector constantly measures the ambient brightness and compares it with the brightness set value set in the application. If the ambient brightness is sufficient, the lighting is not switched on. If the ambient brightness is below the brightness set value, movement in the room causes the lighting to switch on. The detector switches the lighting off despite a person being present if there is sufficient natural light or as soon as no more movement is detected in the room for a follow-up time. The scenes to be triggered must be created in the Casambi app.	Le détecteur de présence commande automatiquement la lumière en fonction de la présence de personnes (mouvements) et de la luminosité ambiante. Le capteur de lumière intégré au détecteur mesure en permanence la luminosité ambiante et la compare à la valeur de consigne de luminosité définie dans l'application. Si la luminosité ambiante est suffisante, l'éclairage ne s'allume pas. Si la luminosité ambiante est inférieure à la valeur de consigne de la luminosité, un mouvement dans la pièce entraîne l'allumage de l'éclairage. Le détecteur éteint l'éclairage malgré la présence d'une personne si la lumière naturelle est suffisante ou dès qu'aucun mouvement n'est plus détecté dans la pièce pendant une durée de temporisation. Les scénarios à déclencher doivent être créés dans l'application Casambi.	De aanwezigheidsmelder regelt het licht automatisch afhankelijk van de aanwezigheid van personen (bewegingen) en de omgevingshelderheid. De in demelder geïntegreerde lichtsensor meet voortdurend de omgevingshelderheid en vergelijkt deze met de ingestelde helderheidswaarde. Als de omgevingshelderheid voldoende is, wordt de verlichting niet ingeschakeld. Als de omgevingshelderheid onder de ingestelde helderheidswaarde ligt, wordt door beweging in de ruimte de verlichting ingeschakeld. De melderschakelt de verlichting uit ondanks de aanwezigheid van een persoon indien er voldoende daglicht is of zodra er gedurende een bepaalde tijd geen beweging meer wordt waargenomen in de ruimte. De scènes die getriggert moeten worden, moeten in de Casambi app aangemaakt worden.
	Erweiterung des Erfassungsreiches mit weiteren Geräten möglich.	Extension of the detection range possible with additional devices.	Extension de la plage de détection possible avec des dispositifs supplémentaires.	Uitbreiding van het detectiebereik is mogelijk met extra Casambi multisensoren.

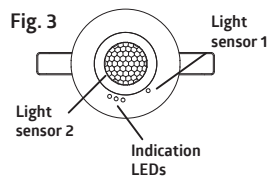
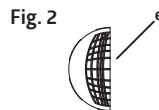
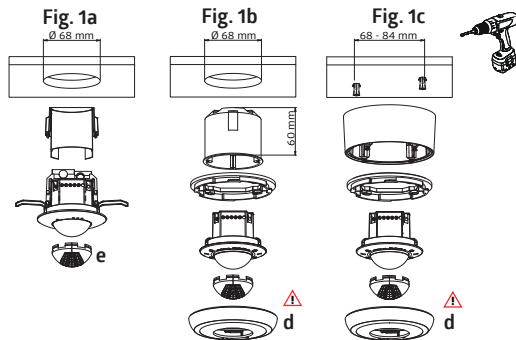
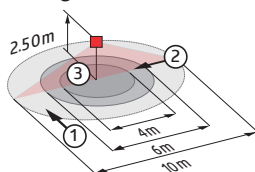

Fig. 4



	①	②	③
2.50 m	Ø 10.00 m	Ø 6.00 m	Ø 4.00 m
5.00 m	Ø 20.00 m	Ø 12.00 m	-

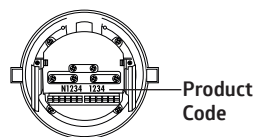



	Fig. 1a: Gerät wird in Zwischen-decke eingeführt.	Fig. 1a: Device is inserted into false ceiling.	Fig. 1a: Insertion dans un faux plafond	Fig. 1a: Toestel in een verlaagd plafond inbrengen
	Fig. 1b: Gerät wird an UP-Dose befestigt.	Fig. 1b: The device is attached to a flush-mounted box.	Fig. 1b: L'appareil est fixé à la boîte d'encastrement.	Fig. 1b: Het apparaat wordt aan de inbouwdoos bevestigd.
	Fig. 1c: Gerät wird auf AP-Adapter befestigt.	Fig. 1c: Device is mounted on SM adapter.	Fig. 1c: L'appareil est monté sur l'adaptateur AP.	Fig. 1c: Apparaat wordt gemonteerd op OB-adapter.
	! Beim Aufsetzen der Abdeckung (d) muss der Lichtsensor 1 frei bleiben.	! When replacing the cover, please take care that the opening for light sensor 1 is placed on the same.	! En remplaçant le couvercle, veuillez respecter que l'ouverture pour le capteur de lumière 1 est placée sur ce capteur.	! Bij het vervangen van de afdekking (d) moet de lichtsensor 1 vrij blijven.
	Fig. 2: Abdecklamellen (e) zur Einschränkung des Erfassungsbereiches.	Fig. 2: Blinds (e) are clipped to restrict detection area.	Fig. 2: Mise en place des obturateurs (e) pour limiter la zone de détection.	Fig. 2: Afdeklamellen (e) opklikken om de detectiezone te beperken.
	Fig. 3: Lichtsensor 1 für Punkt-Lichtmessung, Lichtsensor 2 für Umgebungslichtmessung.	Fig. 3: Light sensor 1 for point light measurement, light sensor 2 for ambient light measurement.	Fig. 3: Capteur de lumière 1 pour la mesure de la lumière ponctuelle, capteur de lumière 2 pour la mesure de la lumière ambiante.	Fig. 3: Lichtsensor 1 voor puntlichtmeting, lichtsensor 2 voor omgevingslichtmeting.
	Ausgrenzen von Störquellen	Exclude sources of interference	Exclusion des sources de perturbation	Detectiegebied en storingsbronnen uitsluiten
e)	Falls der Erfassungsbereich des Melders zu groß ist oder Bereiche abdeckt, welche nicht überwacht werden sollen, kann mit den beiliegenden Abdecklamellen der Bereich nach Bedarf reduziert bzw. eingeschränkt werden. Darüber hinaus kann die Empfindlichkeit der vier PIR-Sensoren in der App einzeln reguliert bzw. die Sensoren deaktiviert werden.	In case the detection area of the detector is too large or areas are being covered that should not be monitored, the range can be reduced or limited by using the enclosed blinds. In addition, the sensitivity of the four PIR sensors can be regulated individually in the app or the sensors can be deactivated.	Si la portée de détection est trop grande ou couvre des zones qui ne doivent pas être détectées, utiliser les obturateurs fournis pour délimiter la zone de détection souhaitée. En outre, la sensibilité des quatre capteurs PIR peut être réglée individuellement dans l'appli ou les capteurs peuvent être désactivés.	Indien het detectiegebied van de melder te groot is, of indien deze gebieden dekt die niet bewaakt dienen te worden, kan dit bereik verkleind of beperkt worden met de meegeleverde afdeklamellen. Bovendien kan de gevoeligheid van de vier PIR-sensoren afzonderlijk in de app worden geregeld of kunnen de sensoren worden gedeactiveerd.
	Bei Verwendung in Regalgängen ist darauf zu achten, dass jeweils in den Kopfbereichen der Regalgänge Melder verbaut werden, welche durch Blinds oder montagetechnische Anordnung nur Bewegung in dem gewünschten Regalbereich erfassen.	When used in Shelf aisles, care should be taken that, in the cross-aisles of the warehouse, detectors are installed that can detect movement only in the desired aisle locations, by using blinds or other technical arrangements.	Pour un montage dans des rayonnages, il convient de prévoir à chacune des têtes de rayonnage des détecteurs ne détectant que dans la zone de rayonnage souhaitée, par des obturateurs ou une disposition technique de montage.	Bij gebruik in gangpaden moet erop worden gelet, dat de melders in de kopsecties van de zijkanten worden geïnstalleerd, zodat die met gebruik van afdeklamellen of door technische montage alleen bewegingen in de gewenste zijgang detecteren.

93476

DE LED-Funktionsanzeigen**UK** LED function indicators**FR** Indicateurs de fonctionnement LEDs**NL** Indicatie LED's

Vorgang	Indikation	Process	Indication	Processus	Indication	Actie	Indicatie
Identifikationshilfe aktiv	rot blinkt hell alle 600ms	Identification aid active	red flashes brightly every 600ms	Aide à l'identification active	rouge clignote vivement toutes les 600 ms	Identificatiehulpmiddel	rood knippert fel om de 600ms
Gerät bootet	rot blinkt alle 500ms	device boots	red flashes every 500ms	Redémarrage de l'appareil	la LED rouge clignote tous les 500ms	Heropstarten	rood knippert om de 500ms
Bewegungserkennung	rot blinkt bei jeder erkannten Bewegung	Motion detection	red flashes on each detected movement	Détection de mouvement	LED rouge clignote à chaque mouvement détecté	Bewegingsdetectie	rood knippert bij elke gedetecteerde beweging
Übertemperaturschutz. DALI Spannungsversorgung deaktiviert.	gelb blinkt schnell	Overtemperature protection. DALI power supply deactivated.	yellow flashes quickly	Protection contre la surchauffe. L'alimentation DALI est désactivée.	la LED jaune clignote rapidement	Overtemperatuurbeveiliging. DALI stroomvoorziening gedeactiveerd.	geel knippert snel
Gerät mit keinem Netzwerk verbunden	gelb blinkt langsam	Device not connected to a network	yellow flashes slowly	Dispositif non connecté à un réseau	la LED jaune clignote lentement	Apparaat niet aangesloten op een netwerk	geel knippert langzaam

EU-Konformitätserklärung	UK Declaration of conformity	Déclaration de conformité UE	EU-Conformiteitsverklaring
--------------------------	------------------------------	------------------------------	----------------------------



Das Produkt erfüllt die Richtlinien über 1. die Beschränkung der Verwendung bestimmter gefährlicher Stoffe in Elektro- und Elektronikgeräten (2011/65/EU) und (2015/863/EU) 2. die Bereitstellung von Funkanlagen auf dem Markt (2014/53/EU)	This product respects the directives concerning 1. The Restriction of the Use of Certain Hazardous Substances in Electrical and Electronic Equipment Regulation 2012 2. the Radio Equipment Directive (2014/53/EU) Contact B.E.G. UK Ltd., Apex Court - Grove House - Camphill Road - West Byfleet, Surrey KT14 6SQ	Ce produit répond aux directives sur 1. la restriction de l'utilisation de certaines substances dangereuses dans les appareils électriques et électroniques (2011/65/UE) et (2015/863/UE) 2. la directive sur les équipements radio (2014/53/UE)	Dit product beantwoordt aan de volgende richtlijnen 1. Verbod op gebruik van gevaarlijke chemicaliën in elektrische en elektronische apparatuur (2011/65/EU) en (2015/863/EU) 2. de richtlijn radioapparatuur (2014/53/EU)
--	--	--	--

Technische Daten	Technical data	Caractéristiques techniques	Technische gegevens
------------------	----------------	-----------------------------	---------------------

230 V ~ +/-10%, 50 Hz	Spannung	Voltage	Tension	Spanning
ca./approx. 0.5 W	Leistungsaufnahme	Power input	Consommation	Energieverbruik
2.4 - 2.483 GHz	Sendefrequenz	Transmission frequency	Fréquence de transmission	Zendfrequentie
+4 dBm	Max. Ausgangsleistung:	Maximum output power	Puissance de sortie maximale	Maximale uitgangsvermogen
 0.5 - 2.5 mm ²	Anschlussklemmen: für eindrätige Leiter	Terminal clamps: for solid one-wire conductors	Bornes de raccordement: conducteurs à fil rigide	Aansluitklemmen: voor massieve geleiders
360°	Erfassungsbereich	Area of coverage	Zone de détection	Detectiehoek
78 m ² / 2.5 m	Überwachte Fläche bei tangentialer Bewegung	Monitored area (tangential movement)	Surface surveillée pour une approche tangentielle	Detectiezone voor dwars langs de melder lopen
2 m / 5 m / 2.5 m	Montagehöhe min./max./empfohlen	Mounting height min./max./recommended	Hauteur de montage min./max./recommandée	Montagehoogte min./max./aanbevolen
► Fig. 4 2.5 m 18°C	Reichweite bei Montagehöhe Umgebungstemperatur	Range of coverage at mounting height Ambient temperature	Portée pour hauteur de montage température ambiante	Bereik op montagehoogte Omgevingstemperatuur
① = max. Ø 10.0 m ② = max. Ø 6.0 m ③ = max. Ø 4 m	1 quer 2 frontal 3 sitzende Tätigkeiten	1 across 2 towards 3 seated activities	1 transversale 2 frontale 3 activité assise	1 dwars 2 frontaal 3 zittende activiteiten
II / IP20	Schutzklasse / Schutzart	Class / Degree of protection	Classe / Type de Protection	Klasse / Beschermingsgraad
Ø 84 x 85 mm	Abmessungen	Dimension	Dimension	Afmetingen
-5°C - +45°C	Umgebungstemperatur	Ambient temperature	Température ambiante	Omgevingstemperatuur
PC	Gehäusematerial	Housing material	Matériau du boîtier	Behuizingsmateriaal

93476

	DE Lichtsteuerung	UK Lighting control	FR Commande de l'éclairage	NL Lichtsturing
16 V	DALI-Ausgangsspannung	DALI Output voltage	Tension de sortie DALI	DALI-Uitgangsspanning
80 mA	Garantierter Versorgungsstrom	Guaranteed supply current	Courant d'alimentation garanti	Gegarandeerde voedingsstroom
125 mA	Maximaler Versorgungsstrom	Maximum supply current	Courant maximum d'alimentation	Maximale voedingsstroom
	Abschaltmechanismus: Überlast, Kurzschluss und Übertemperatur	Shutdown mechanism: overload, short circuit and overtemperature	Mécanisme de coupure : surcharge, court-circuit et surchauffe.	Uitschakelmechanisme: overbelasting, kortsluiting en overtemperatuur
DT0, DT5, DT6, DT7, DT8	Unterstützte Betriebsgeräte	supported control gear	Dispositifs d'exploitation pris en charge	Ondersteund bedieningsapparaten
– (Single – Master)	Unterstützte Steuergeräte	supported control devices	Dispositifs de contrôle pris en charge	Ondersteund besturingseenheden
1 s – 60 min	Nachlaufzeit	Follow-up time	Durée de temporisation	Nalooptijd
10 – 4000 Lux	Helligkeitssollwert	Brightness set value	Valeur de consigne de luminosité	Helderheidswaarde
	Werkseinstellung	Factory settings	Préréglage d'usine	Fabrieksinstellingen
3– hoch/ high/ haut/ hoog	PIR-Sensorempfindlichkeit	PIR sensor sensitivity	Sensibilité des capteurs PIR	Gevoeligheid PIR-sensoren
18 %	Reflexionsfaktor	Reflection factor	Facteur de réflexion	Reflectiefactor
0 %	Innere Lichtsensorgewichtung	Inner light sensor weighting	Pondération du capteur de lumière interne	Weging van de binnenste lichtsensor
	Selbstprüfzyklus	Self-test cycle	Cycle d'autocontrôle	Zelf-controle cyclus
	In den ersten 60s nach dem Anschluss der Netzspannung durchläuft der Melder einen Selbstprüfzyklus. In dieser Zeit reagiert das Gerät nicht auf Bewegung.	The product enters an initial 60-second self-test cycle, when the supply is first connected. During this time the device does not respond to movement.	Lorsque l'alimentation est raccordée, le produit démarre un cycle d'auto-contrôle de 60 sec. Pendant ce temps, l'appareil ne répond pas au mouvement.	Wanneer de spanning op de melder wordt aangesloten, ondergaat het toestel een zelftestcyclus van 60 seconden. Tijdens deze cyclus reageert de melder niet op beweging.
	Schematisches Schaltbild	Schematic diagram	Schéma de raccordement	Aansluitschema



Schematisches Schaltbild – Bitte beachten Sie beim Anschließen die Beschriftung der Klemmen am Gerät!

Schematic diagram – when connecting the detector, please respect the labelling of the terminal connections at the device!

Schéma de raccordement de base – veuillez respecter le marquage des bornes sur l'appareil !

Aansluitschema – respecteer de labelling van de klemmen bij het aansluiten van het apparaat!

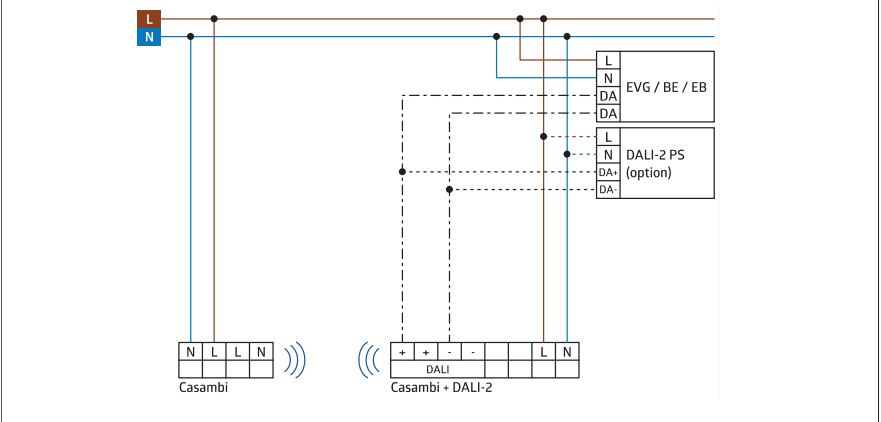

Produktseite im Internet

Product page on the internet

Page produit sur notre site internet

Productpagina op het internet

Code	93476	93476	93476	93476
	DK Sikkerhedsforskrift	ES Avisos de seguridad	IT Indicazioni di sicurezza	PT Instruções de segurança
	Arbejde på elektriske anlæg må kun udføres af el-sagkyndige personer, eller af instruerede personer under ledelse og opsyn af en el-sagkyndig person i henhold til stærkstrømsbekendtgørelsen.	MUY IMPORTANTE: todos los trabajos en instalaciones eléctricas deben ser realizados, exclusivamente, por un técnico electricista certificado según las normas electrotécnicas aplicables.	I lavori sugli impianti elettrici devono essere eseguiti, in base alle regole elettrotecniche, solo da elettricisti o da persone addestrate da elettricisti sotto la direzione e il controllo di un elettricista.	MUITO IMPORTANTE: Os trabalhos de instalação elétrica devem ser realizados exclusivamente por técnicos credenciados segundo as normas eletrotécnicas aplicáveis e legislação em vigor.
	Sluk for spændingen før monteringen! Denne sensor er ikke egnet til åbning.	¡Asegúrese de que la corriente eléctrica está desconectada antes de comenzar la instalación! Por motivos de seguridad, le recordamos que este producto no puede ser conectado o desconectado bajo tensión.	Prima del montaggio disinserire la tensione! Questo apparecchio non è adatto come protezione per lo scollegamento della rete principale.	Antes de iniciar os trabalhos de instalação, assegure-se que a alimentação elétrica está desligada! Por motivos de segurança, este aparelho não pode ser ligado ou desligado sob tensão.
	DALI er ikke SELV (safety extra-low voltage) - Installati-onsreglerne for lavspænding gælder. DALI terminalerne må ikke forbindes til 230 VAC!	DALI no es SELV - Se aplica el reglamento de instalación para baja tensión. Los bornes DALI no deben conectarse a 230 V CA.	DALI non è SELV - Si applicano le norme di installazione per la bassa tensione. I morsetti DALI non devono essere collegati a 230 VAC!	DALI não é MBTS - Aplicam-se as boas práticas e o regulamento de instalação para baixa tensão. Os terminais de bus DALI não podem ser ligados a 230 VAC!
	Læs denne vejledning, før du bruger enheden. Kendskabet til dette dokument hører til den tilsigtede anvendelse.	Lea esta hoja adjunta antes de poner en funcionamiento el aparato. El conocimiento de este documento es parte del uso previsto.	Leggere questa scheda supplementare prima di mettere in funzione l'apparecchio. La conoscenza di questo documento fa parte dell'uso previsto.	Leia esta folha suplementar antes de colocar o aparelho em funcionamento. O conhecimento deste documento faz parte do uso pretendido.
	Funktionsmåde	Funcionamiento	Funzionamento	Modo de funcionamento
	Multisensor med integreret DALI-stramforsyning, der kan integreres i et Casambi-netværk. For at indstille parametre og funktioner skal du bruge den gratis Casambi app, der er tilgængelig i Apple App Store og Google Play Store. Du kan finde trin-for-trin-vejledninger til idriftsættelse af nogle grundlæggende funktioner på vores produktside. Tilstedeværelsessensoren styrer automatisk lyset afhængigt af tilstedeværelsen af personer (bevægelser) og den omgivende lysstyrke. Den lysensensor, der er integreret i detektoren, måler konstant den omgivende lysstyrke og sammenligner den med den indstillede lysstyrke, der er indstillet i applikationen. Hvis den omgivende lysstyrke er tilstrækkelig, tændes belysningen ikke. Hvis den omgivende lysstyrke er lavere end den indstillede lysstyrke, får bevægelser i rummet belysningen til at tænde. Detektoren slukker for belysningen, selv om der er en person til stede, hvis der er tilstrækkelig med naturligt lys, eller så snart der ikke registreres mere bevægelser i rummet i en vis periode. De scener, der skal udløses, skal oprettes i Casambi-appen.	El detector de presencia controla automáticamente la luz en función de la presencia de personas (movimientos) y de la luminosidad ambiental. El sensor de luz integrado en el detector mide constantemente la luminosidad ambiental y la compara con el valor de consigna de luminosidad establecido en la aplicación. Si la luminosidad ambiental es suficiente, la iluminación no se enciende. Si la luminosidad ambiental es inferior a la consigna de luminosidad, el movimiento en la habitación hace que se encienda la iluminación. El detector apaga la iluminación a pesar de la presencia de una persona si hay suficiente luz natural durante un determinado periodo de tiempo o en cuanto no se detecta más movimiento en la habitación tras agotarse la temporización de apagado. Las escenas a activar deben ser creadas en la aplicación Casambi.	Il rilevatore di presenza regola automaticamente la luce in base alla presenza di persone (movimenti) e alla luminosità dell'ambiente. Il sensore di luce integrato nel rilevatore misura costantemente la luminosità ambientale e la confronta con il valore di luminosità impostato nell'applicazione. Se la luminosità ambientale è sufficiente, l'illuminazione non viene accesa. Se la luminosità ambientale è inferiore al valore di luminosità impostato, il movimento nella stanza provoca l'accensione dell'illuminazione. Il rilevatore spegne l'illuminazione nonostante la presenza di una persona se c'è sufficiente luce naturale o non appena non viene più rilevato alcun movimento nella stanza per un tempo successivo. Le scene da attivare devono essere create nell'app Casambi.	Multisensor que pode ser integrado numa rede Casambi com fonte de alimentação DALI integrada. Para definir os parâmetros e funções, é necessária a aplicação Casambi gratuita disponível na Apple App Store e na Google Play Store. Pode encontrar instruções passo a passo para a colocação em funcionamento de algumas funções básicas na nossa página de produtos. O detector de presença controla automaticamente a luz em função da presença de pessoas (movimentos) e da luminosidade ambiente. O sensor de luz integrado no detector mede constantemente a luminosidade ambiente e compara-a com o set-point de luminosidade definido na aplicação. Se a luminosidade ambiente for suficiente, a iluminação não é ligada. Se a luminosidade ambiente estiver abaixo do ponto de ajuste de luminosidade, o movimento na sala faz com que a iluminação se ligue. O detector desliga a iluminação apesar de uma pessoa estar presente se houver luz natural suficiente para um determinado período de tempo ou assim que não for detectado mais movimento na sala para um tempo de seguimento. As cenas a serem acionadas devem ser criadas na aplicação Casambi.
	Udvidelse af detektionsområdet mulig med ekstra enheder.	Posibilidad de ampliar el campo de detección con unidades adicionales.	Estensione del campo di rilevamento possibile con dispositivi aggiuntivi.	Extensão do alcance de deteção possível com dispositivos adicionais.

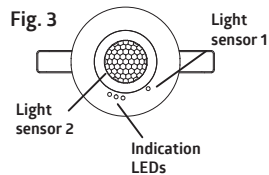
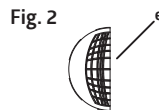
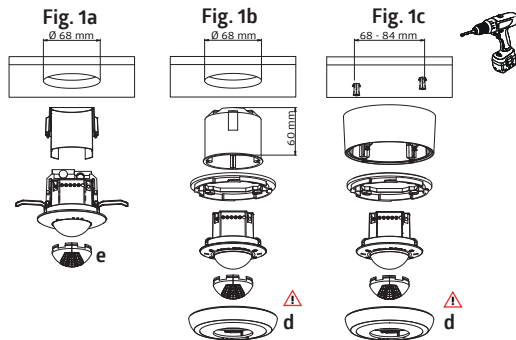
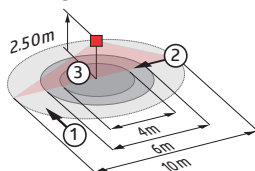

Fig. 4



	①	②	③
2.50 m	Ø 10.00 m	Ø 6.00 m	Ø 4.00 m
5.00 m	Ø 20.00 m	Ø 12.00 m	-

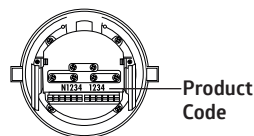





	Fig. 1a: Enheden er indsat i et nedsænket loft.	Fig. 1a: La unidad se inserta en el falso techo.	Fig. 1a: L'unità è inserita nel controsoffitto.	Fig. 1a: A unidade é inserida em tecto falso.
	Fig. 1b: Enheden er monteret på en EURO-dåse.	Fig. 1b: La unidad se fija a una caja empotrada.	Fig. 1b: L'unità è fissata a una scatola da incasso.	Fig. 1b: A unidade é fixada a uma caixa de montagem embutida.
	Fig. 1c: Enheden er monteret på P-sokkel.	Fig. 1c: La unidad está montada en un adaptador AP.	Fig. 1c: L'unità è montata sull'adattatore AP.	Fig. 1c: A unidade é montada num adaptador AP.
	! Når dækslet (d) sættes på, skal lyssensoren 1 forblive fri.	! Al colocar la tapa (d), el sensor de luz 1 debe quedar libre.	! Quando si inserisce il coperchio (d), il sensore di luce 1 deve rimanere libero.	! Ao colocar a tampa (d), o sensor de luz 1 deve permanecer livre.
	Fig. 2: Afdækningslameller (e) til begrænsning af detektionsområdet.	Fig. 2: Lamas de recubrimiento (e) para limitar el campo de detección.	Fig. 2: Lamelle di copertura (e) per limitare il campo di rilevamento.	Fig. 2: Cobrir ripas (e) para limitar o alcance de deteção.
	Fig. 3: Lyssensor 1 til måling af punktllys, lyssensor 2 til måling af omgivende lys.	Fig. 3: Sensor de luz 1 para medición de luz puntual, sensor de luz 2 para medición de luz ambiental.	Fig. 3: Sensore di luce 1 per la misurazione della luce puntiforme, sensore di luce 2 per la misurazione della luce ambientale.	Fig. 3: Sensor de luz 1 para medição da luz pontual, sensor de luz 2 para medição da luz ambiente.
	Afbøjning af områder som ikke skal detekteres	Reducción del área de detección para evitar perturbaciones	Delimitazione delle fonti di disturbo	Redução da área de deteção para evitar interferências
e)	Hvis sensorens registreringsområde er for stor, eller der registreres områder, som ikke skal overvåges, så kan området reduceres eller indskrænkes ved hjælp af de vedlagte afdækningsclips. Desuden kan følsomheden af de fire PIR-sensorer reguleres individuelt i appen, eller sensorerne kan deaktiveres.	En el caso de que el área de detección por defecto del detector sea demasiado grande o cubra zonas que no deban ser vigiladas, puede reducirse/acortarse cómodamente el área de detección utilizando las carátulas obturadoras adjuntas. Además, la sensibilidad de los cuatro sensores PIR se puede regular individualmente en la app o se pueden desactivar los sensores.	Se il campo di rilevamento del rilevatore è troppo grande o copre i campi che non devono essere sorvegliati, si può ridurre o limitare il campo a seconda del fabbisogno usando le clip di protezione in dotazione. Inoltre, la sensibilità dei quattro sensori PIR può essere regolata individualmente nell'app o i sensori possono essere disattivati.	Se a área de deteção do detetor for demasiado extensa ou se forem cobertas áreas que não pretendem monitorizar, é possível reduzir ou limitar a área, conforme as necessidades, utilizando as lamelas de cobertura fornecidas. Além disso, a sensibilidade dos quatro sensores PIR pode ser regulada individualmente na aplicação ou os sensores podem ser desactivados.
	Når sensoren benyttes i reolange skal man være opmærksom på mellemgange på tværs af områderne. For at sikre at sensoren kun detekterer i de ønskede reolange anbefales det at benytte afbøjningslameller eller andet afbøjning af detekteringsområdet.	En caso de instalación en pasillos con estanterías de gran altura, los detectores deben ubicarse siempre en las entradas de los mismos, cubriendo con carátulas obturadoras la parte de la lente del detector que da hacia fuera del pasillo, con el fin de evitar el encendido de la iluminación cuando hay movimiento en pasillos transversales adyacentes.	In caso di utilizzo nelle corsie di scaffali, è necessario fare attenzione che siano installati rilevatori in grado di rilevare il movimento solo nelle porzioni di corsia desiderate, utilizzando palpebre di copertura o altri accorgimenti tecnici.	Quando utilizado em corredores con Estantes, deve-se ter cuidado para que, nos corredores transversais do armazém, sejam instalados detetores que possam detectar movimento apenas nos locais de corredor desejados, por meio de máscaras ou outros arranjos técnicos.



93476	DK LED-funktionsindikatorer	ES Indicadores LED	IT Indicatori a LED	PT Indicações de funcionamento dos LED's				
	Proces	Angivelse	Proceso	Indicación	Processo	Indicazione	Processo	Indicação
	Identifikationshjælp aktiv	rødt blinker kraftigt hver 600 ms	Ayuda a la identificación activa	el rojo parpadea intensamente cada 600ms	Aiuto all'identificazione attivo	il rosso lampeggia intensamente ogni 600ms	Ajuda à identificação activa	flashes vermelhos brilhantes a cada 600ms
	enhed starter	rødt blinker hver 500 ms	Reinicio del dispositivo	el rojo parpadea cada 500ms	avvio del dispositivo	rosso lampeggia ogni 500ms	botas de dispositivo	flashes vermelhos a cada 500ms
	Bevægelsesdetektering	rødt blinker ved hver registreret bevægelse	Detección de movimiento	el rojo parpadea con cada movimiento detectado	Rilevamento del movimento	lampeggia in rosso ad ogni movimento rilevato	Deteção de movimento	flashes vermelhos com cada movimento detectado
	Overtemperaturbeskyttelse. DALI-strømforsyning deaktiveret.	gul blinker hurtigt	Protección contra sobrecalentamiento. Fuente de alimentación DALI desactivada.	el amarillo parpadea rápidamente	Protezione da sovratemperatura. Alimentazione DALI disattivata.	il giallo lampeggia rapidamente	Proteção contra sobretemperaturas. Fonte de alimentação DALI desactivada.	flashes amarelos rapidamente
Enheden er ikke tilsluttet til et netværk	gul blinker langsomt	Dispositivo no conectado a ninguna red	el amarillo parpadea lentamente	Dispositivo non collegato ad una rete	il giallo lampeggia lentamente	Dispositivo não ligado a uma rede.	flashes amarelos lentamente	
	EU Overensstemmelseerklæring	Declaración de conformidad UE	Dichiarazione di conformità UE	Declaração de conformidade UE				
	Dette produkt overholder direktiverne om 1. Begrænsning af anvendelsen af visse farlige stoffer i elektrisk og elektronisk udstyr (2011/65/EU) og (2015/863/EU) 2. direktivet om radioudstyr (2014/53/EU)	Este producto cumple con las directivas siguientes 1. Restricciones de uso de ciertas sustancias nocivas en equipos eléctricos y electrónicos (2011/65/UE) y (2015/863/UE) 2. la Directiva de Equipos de Radio (2014/53/UE)	Questo prodotto rispetta le seguenti direttive riguardanti 1. Restrizione dell'uso di determinate sostanze pericolose nelle apparecchiature elettriche ed elettroniche (2011/65 / UE) e (2015/863/UE) 2. Direttiva sulle apparecchiature radio (2014/53/UE)	O produto está em conformidade com as diretivas relativas 1. à restrição do uso de determinadas substâncias perigosas em equipamentos elétricos e eletrónicos (2011/65/UE) e (2015/863/UE) 2. a Directiva sobre equipamento de rádio (2014/53/UE)				
	Tekniske data	Datos técnicos	Dati tecnici	Dados técnicos				
230 V ~ +/-10%, 50 Hz	Spænding	Tensión de alimentación	Tensione	Tensão				
ca./approx. 0.5 W	Strømforgbrug	Consumo	Assorbimento	Consumo				
2.4 - 2.483 GHz	Frekvens	Frecuencia de transmisión	Frequenza di trasmissione	Frequência de transmissão				
+4 dBm	Sendestyrke	Potencia máxima de salida	Potenza di uscita massima	Potência máxima de saída				
	0.5 - 2.5 mm ² Terminaler: til faste ledere	Terminals: para conductores rígidos	Terminali: per conduttori rigidi	Terminais de ligação: para condutores rígidos				
360°	Detekteringsområde	Ángulo de detección	Campo di rilevamento	Área de deteção				
78 m ² / 2.5 m	Oværgætt område (til tangentielle bevægelser)	Zona vigilada (para el movimiento tangencial)	Area monitorata (per il movimento tangenziale)	Área monitorizada (para movimento tangencial)				
2 m / 5 m / 2.5 m	Monteringshøjde min./maks./ anbefalet	Altura de montaje min./máx./ recomendada	Altezza installazione consentita min./max./suggerita per la miglior performance	Altura de montagem min./máx./ recomendada				
▶ Fig. 4 2.5 m 18°C ① = max. Ø 10.0 m ② = max. Ø 6.0 m ③ = max. Ø 4 m	Rækkevidde på Monteringshøjde Omgivelsernes temperatur 1 tangential 2 frontal 3 sidende arbejde	Alcance en m Altura de montaje Temperatura ambiental 1 transversal 2 frontal 3 trabajos sentados	Raggio d'azione a Altezza di montaggio Temperatura ambiente 1 tangenziale 2 frontale 3 lavori da seduti	Alcance a Altura de montagem Temperatura ambiente 1 transversal 2 frontal 3 Trabalhos em posição sentada				
II / IP20	Beskyttelse / beskyttelsesklasse	Grado de protección / clase	Tipo / classe di protezione	Classe / grau de proteção				
Ø 84 x 85 mm	Mål	Dimensiones	Dimensioni	Dimensões				
-5°C - +45°C	Omgivelsernes temperatur	Temperatura de funcionamiento	Temperatura di funzionamento	Temperatura ambiente				
PC	Materiale i huset	Material de la carcasa	Materiale involucro	Material do involucro				

93476**DK** Lysstyring**ES** Control de la iluminación**IT** Controllo dell'illuminazione**PT** Controlo da iluminação

16 V	DALI Udgangsspænding	Tensión de salida DALI	Tensione di uscita DALI	Tensão de saída DALI
80 mA	Garanteret strømforsyning	Corriente de alimentación garantizada	Corrente di alimentazione garantita	Corrente de fornecimento garantida
125 mA	Maksimal strømforsyning	Corriente de alimentación máxima	Corrente di alimentazione massima	Corrente máxima de alimentação
	Afbrydelsesmekanisme: overbelastning, kortslutning og overtemperatur	Mecanismo de apagado: Sobrecarga, cortocircuito y sobrecalentamiento	Meccanismo di spegnimento: sovraccarico, corto circuito e sovratemperatura	Mecanismo de desativação: sobrecarga, curto-circuito e sobretemperatura
DT0, DT5, DT6, DT7, DT8	Understøttede driftsenheder	Dispositivos operativos compatibles	Dispositivi operativi supportati	Dispositivos operacionais suportados
– (Single – Master)	Understøtter kontrolenheder	Dispositivos de control compatibles	Dispositivi di controllo supportati	Unidades de controlo suportadas
1 s – 60 min	Efterløbstid	Temporización de apagado	Tempo di ritardo	Período
10 – 4000 Lux	Indstillet værdi for lysstyrke	Valor de consigna de luminosidad	Valore di luminosità impostabile	Valor do conjunto de luminosidade
	Fabriksindstilling	Valores por defecto preconfigurados	Impostazioni di fabbrica	Ajuste de fábrica
3-høj / alto / alto / alto	PIR-sensorens følsomhed	Sensibilidad del sensor PIR	Sensibilità dei sensori PIR	Sensibilidade do sensor PIR
18 %	Refleksionsfaktor	Factor de reflexión	Fattore di riflessione	Factor de Reflexão
0 %	Vægtning af den indre lysensor	Ponderación del sensor de luz interior	Ponderazione del sensore di luce interna	Pesagem interior do sensor de luz
	Selvtestcyklus	Ciclo de autocontrol	Ciclo di autotest	Ciclo de autoteste
	I de første 60 sekunder efter tilslutning af netspændingen gennemgår detektoren en selvkontrolcyklus. I denne periode reagerer enheden ikke på bevægelse.	En los primeros 60s después de conectar la tensión de red, el detector pasa por un ciclo de auto comprobación. Durante este tiempo, la unidad no reacciona al movimiento.	Nei primi 60s dopo aver collegato la tensione di rete, il rilevatore passa attraverso un ciclo di autocontrollo. Durante questo tempo, l'unità non reagisce al movimento.	Nos primeiros anos 60s, depois de ligar a tensão da rede, o detector passa por um ciclo de auto-verificação. Durante este tempo, a unidade não reage ao movimento.

	Skematisk diagram	Esquema de conexión	Schema di cablaggio	Esquema elétrico
	Skematisk diagram – bemærk tilslutningskablerne, når du tilslutter!	Esquema de conexión – por favor, respete el marcado de los cables de conexión cuando los conecte.	Schema di cablaggio – osservare e rispettare le colorazioni dei cavi durante il cablaggio.	Esquema elétrico – por favor, observe os cabos de ligação ao ligar!

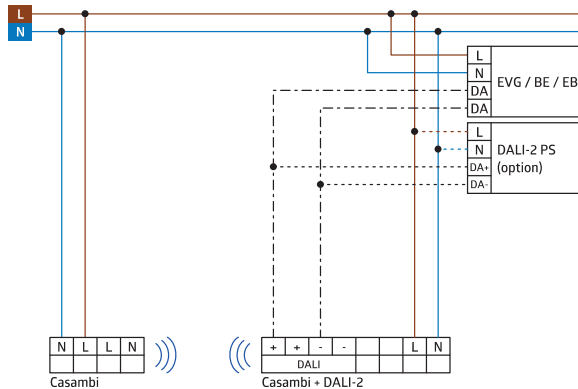





Datablad på Internet

Página del producto en Internet

Pagina del prodotto su Internet

Página do produto na Internet

Code	93476	93476	93476
	CZ Sikkerhedsforskrift	PL Przygotowanie do montażu	HU Biztonsági információk
	Práci s napětím 110 - 240 V může vykonávat pouze kvalifikovaný elektrikář nebo osoba s odpovídající znalostí.	Prace obejmujące kontakt z zasilaniem z sieci 110 - 240 V powinny być przeprowadzone przez wykwalifikowanych specjalistów lub przez przeszkolone osoby pod kierunkiem i nadzorem wykwalifikowanego elektryka, zgodnie z przepisami elektrotechnicznymi.	Az elektromos berendezésekkel kapcsolatos munkákat csak villanyszerelő vagy személyzet végezhet szakképzett villanyszerelő irányítása és felügyelete mellett, az elektrotechnikai előírásoknak megfelelően.
	Odpojte napájení před instalací. Přístroj není vhodný pro bezpečné odpojování napájení.	Przed przystąpieniem do montażu należy odłączyć zasilanie! Urządzenie nie służy do izolowania innego sprzętu od sieci zasilającej.	Szerelés előtt kapcsolja le a hálózati feszültséget! Az érzékelő nem alkalmas a terhelés hálózatról történő biztonságos leválasztására.
	DALI není SELV - Platí instalační předpisy pro nízké napětí. Svorky DALI se nesmí připojovat na 230 VAC!	DALI nie jest napięciem SELV - obowiązuje instrukcja montażu dla niskiego napięcia. Zaciśki DALI nie mogą być podłączone do napięcia 230 VAC!	A DALI nem SELV (biztonsági érintésvédelmi törpefeszültségű áramkör, mely minden esetben földeletlen) – a kifesztültségre vonatkozó szerelési utasítások érvényesek. A DALI kapsait tilos 230 VAC-hoz csatlakoztatni!
	Před použitím zařízení si přečtěte tuto příbalovou informaci. Znalost tohoto dokumentu patří k zamýšlenému použití.	Przeczytaj tę dodatkową kartę przed uruchomieniem urządzenia. Znajomość tego dokumentu jest konieczna do prawidłowego używania urządzenia.	A készülék beépítése és üzembehelyezése előtt olvassa el ezt a kezelési segédletet. A készülék megfelelő alkalmazásához szükséges a segédlet információinak ismerete.
	Provoz	Opis działania	Funkció
	Multisenzor, který lze integrovat do sítě Casambi s integrovaným napájením DALI. K nastavení parametrů a funkcí je třeba bezplatná aplikace Casambi, která je k dispozici v obchodech Apple App Store a Google Play. Pokyny krok za krokem pro uvedení některých základních funkcí do provozu najdete na naší produktové stránce.	Multisenzor, który może być zintegrowany z zasilaczem DALI. Do ustawienia parametrów i funkcji potrzebna jest bezpłatna aplikacja Casambi dostępna w Apple App Store i Google Play Store. Instrukcje krok po kroku dotyczące uruchomienia niektórych podstawowych funkcji można znaleźć na naszej stronie produktu.	Multisenzor, amely integrált DALI tápegységgel rendelkező Casambi hálózatra integrálható. A paraméterek és funkciók beállításához az Apple App Store-ban és a Google Play Store-ban elérhető ingyenes Casambi alkalmazás szükséges. Néhány alapfunkció üzembe helyezéséhez lépésről lépésre útmutatót talál a termékoldalunkon.
	Detektor přítomnosti osob automaticky řídí světlo v závislosti na přítomnosti osob (pohybu) a okolním jasů. Světelný senzor integrovaný v detektoru neustále měří okolní jas a porovnává jej s hodnotou jasů nastavenou v aplikaci. Pokud je jas okolí dostatečný, osvětlení se nezapne. Pokud je jas okolí nižší než nastavená hodnota jasů, pohyb v místnosti způsobí zapnutí osvětlení. Detektor vypne osvětlení navzdory přítomnosti osoby, pokud je v místnosti dostatek přirozeného světla nebo jakmile po určité době není v místnosti detekován žádný další pohyb. Scény, které mají být spuštěny, musí být vytvořeny v aplikaci Casambi	Czujnik obecności automatycznie steruje oświetleniem w zależności od obecności osób (ruchów) i jasności otoczenia. Sensor światła wbudowany w czujnik stale mierzy jasność otoczenia i porównuje ją z wartością jasności ustawioną w aplikacji. Jeśli jasność otoczenia jest wystarczająca, oświetlenie nie jest włączane. Jeżeli jasność otoczenia jest niższa od ustawionej wartości jasności, ruch w pomieszczeniu powoduje załączenie oświetlenia. Czujnik wyłącza oświetlenie pomimo obecności osoby, jeżeli w pomieszczeniu jest wystarczająca ilość światła naturalnego lub gdy tylko przez określony czas nie zostanie wykryty żaden ruch w pomieszczeniu. Sceny, które mają być wyzwalane, muszą być utworzone w aplikacji Casambi.	A jelenlétérzékelő automatikusan szabályozza a fényt a jelenlévő személyek (mozgás) és a környezeti megvilágítás függvényében. Az érzékelőbe épített fényérzékelő folyamatosan méri a környezeti megvilágítási szintet, és összehasonlítja azt az alkalmazásban beállított értékkel. Ha a megvilágítás elegendő, a világítás nem kapcsol be. Ha a természetes fény beállított érték alatt van, a helyiségben történő mozgás bekapcsolja a világítást. Az érzékelő kikapcsolja a világítást természetes érzékelése ellenére, ha elegendő természetes fény áll rendelkezésre, vagy amint egy bizonyos ideig nem észlel több mozgást a helyiségben. A kikapcsolni kívánt világítási képeket a Casambi alkalmazásban kell létrehozni.
	Rozšíření dosahu detekce je možné pomocí dalších zařízení.	Rozszerzenie zasięgu detekcji możliwe dzięki dodatkowym urządzeniom.	Az érzékelési tartomány bővítése további eszközökkel lehetséges.

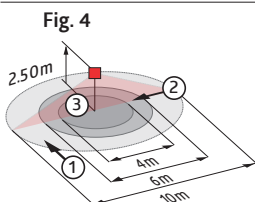
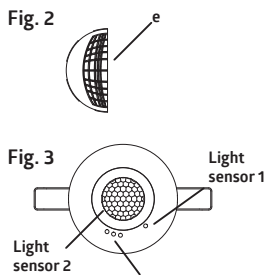
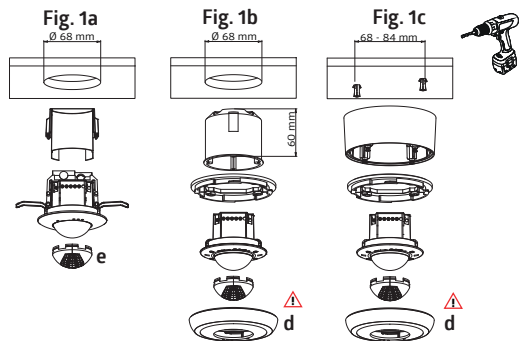

	①	②	③
2.50 m	Ø 10.00 m	Ø 6.00 m	Ø 4.00 m
5.00 m	Ø 20.00 m	Ø 12.00 m	-

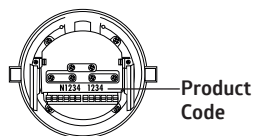

Fig. 1a: Jednotka se vkládá do podhledu.

Fig. 1a: Urządzenie jest wsuwane w sufit podwieszany.

Fig. 1a: Készülék álmennyezetbe rögzítése.

Fig. 1b: Jednotka je připevněna ke skřínce pro zapuštěnou montáž.

Fig. 1b: Urządzenie mocowane jest do puszki podtynkowej.

Fig. 1b: Készülék süllyesztődobozba rögzítése.

Fig. 1c: Jednotka je namontována na adaptéru SM.

Fig. 1c: Urządzenie jest zamontowane na adaptérze SM.

Fig. 1c: Készülék AP adapterre szerelése (falon kívüli szerelés)

! Při nasazování krytu (d) musí zůstat světelný senzor 1 volný.

! Podczas zakładania osłony (d) sensor światła 1 musi pozostać wolny.

! A fedél (d) felhelyezésekor a fényérzékelőnek (1) szabadon kell maradnia.

Fig. 2: Krycí lamely (e) pro omezení dosahu detekce.

Fig. 2: Listwy maskujące (e) do ograniczenia zasięgu detekcji.

Fig. 2: Árnyékoló lamellák (e) az érzékelési tartomány korlátozására.

Fig. 3: Světelný senzor (1) pro měření bodového světla, světelný senzor (2) pro měření okolního světla.

Fig. 3: Sensor światła (1) do pomiaru światła punktowego, sensor światła (2) do pomiaru światła otoczenia

Fig. 3: Fényérzékelő (1) a pontszerű fényéréshez, fényérzékelő (2) a környezeti fény méréséhez.

Zastínění zdrojů rušení

V případě, že je detekční oblast detektoru příliš velká, nebo jsou snímány nežádoucí oblasti, může se dosah detektoru redukovat příloženými stínícími krytkami. Kromě toho lze v aplikaci individuálně regulovat citlivost čtyř PIR čidel nebo čidla deaktivovat.

Eliminacja źródeł zakłóceń

W przypadku, gdy obszar detekcji jest zbyt duży bądź monitorowane są obszary, które nie powinny być, zasięg można zmniejszyć lub ograniczyć poprzez zastosowanie dołączonych przesłon maskujących. Ponadto czułość czterech sensorów PIR można regulować indywidualnie w aplikacji lub wyłączyć.

Zavaró jefforrások kizárása



Amennyiben az érzékelési területe túl nagy, vagy néhány térrészletet ki akar zárni az érzékelési tartományból, az csökkenthető az árnyékoló lamellák használatával. Ezenkívül a négy PIR-érzékelő érzékenysége külön-külön szabályozható az alkalmazásban, illetve az érzékelők kikapcsolhatók.

! Při používání v uličkách s regály je třeba dbát na to, aby v příčných uličkách skladu byly instalovány detektory, které dokážou zachytit pohyb pouze v požadovaných umístěních uliček pomocí krytek nebo jiných technických zařízení.

W przypadku stosowania w korytarzach półkowych należy zwrócić uwagę, aby w korytarzach poprzecznych magazynu zainstalowano czujniki, które mogą wykrywać ruch tylko w pożądanych miejscach, przy użyciu przesłon lub innych rozwiązań technicznych.

Polcok közötti folyosószakaszokon történő alkalmazás esetén ügyelni kell arra, hogy a raktár folyosóba olyan érzékelők kerüljenek beépítésre, amelyek árnyékoló lamella, vagy egyéb műszaki megoldás alkalmazásával csak a kívánt folyosószakaszokon érzékelik a mozgást.

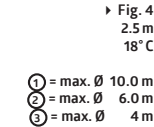

93476	CZ Funkční ukazatele LED	PL Sygnalizacja przy pomocy wskaźników LED	HU LED-s funkció visszajelzés			
	Proces	Indikace	Proces	Wskazanie	Folyamat	Jelzés
	Aktivní identifikační pomůcka	červená bliká každých 600 ms	Pomoc w identyfikacji aktywna	czerwony pulsuje jasno co 600ms	Azonosítási segédeszköz aktiv	a piros fényesen villog 600ms-enként
	zařízení se spustí	červená svítí všech 500ms	uruchomienie urządzenia	czerwony świeci przez całe 500ms	a készülék elindul	piros világít 500 ms-ig
	Detekce pohybu	červená bliká při každém detekovaném pohybu	Wykrywanie ruchu	miga na czerwono przy każdym wykrytym ruchu	Mozgásérzékelés	piros villog minden egyes észlelt mozgásnál
	Ochrana proti přehřátí. Napájení DALI deaktivováno.	žlutá rychle bliká	Ochrana przed nadmierną temperaturą. Zasilanie DALI nieaktywne.	żółty szybko miga	Túlmelegedés elleni védelem. DALI tápellátás kikapcsolva.	sárga gyorsan villog
Zařízení není připojeno k síti	žlutá pomalu bliká	Urządzenie nie jest podłączone do sieci.	żółty miga powoli	A készülék nem csatlakozik a hálózathoz	sárga lassan villog	
	EU Prohlášení o shodě		Deklaracja zgodności UE		EU-Megfelelőségi nyilatkozat	
	Výrobek odpovídá těmto nařízením: 1. omezení používání některých nebezpečných látek v elektrických a elektronických zařízeních (2011/65/EU) a (2015/863/EU) 2. směrnice o rádiových zařízeních (2014/53/EU)		Produkt jest zgodny z wytycznymi dyrektyw dotyczących: 1. ograniczenia używania niektórych niebezpiecznych substancji w sprzęcie elektrycznym i elektronicznym (2011/65/UE) PL: oraz (2015/863/UE) 2. dyrektywa dotycząca urządzeń radiowych (2014/53/UE)		A termék megfelel következő előírásoknak: 1. veszélyes anyagok alkalmazásának korlátozása elektromos és elektronikus berendezésekben (2011/65/EU) és (2015/863/EU) 2. a rádióberendezésekről szóló irányelv (2014/53/EU).	
	Technická data		Specyfikacja techniczna		Technikai adatok	
	230 V ~ +/-10%, 50 Hz		Napájení		Zasilanie	
	ca./approx. 0.5 W		Spotřeba elektrické energie		Pobór mocy	
2.4 - 2.483 GHz		Vysílací frekvence		Częstotliwość nadawania		
+4 dBm		Maximální výstupní výkon		Maksymalna moc wyjściowa		
	0.5 – 2.5 mm ² Připojení vodičů: pro jednovodičové vedení	Zaciski: do przewodu jednożyłowego		Csatlakozó: egy tömör vezeték fogadására		
360°		Oblast pokrytí		Obszar detekcji		
78 m ² / 2.5 m		Sledovaná oblast (pro tangenciální pohyb)		Obszar monitorowany (dla ruchu stycznego)		
2 m / 5 m / 2.5 m		Montážní výška min./max./doporučená		Min./Maks./Zalecana wysokość montażu		
	Rozsah dosahu pro Montážní výška Okolní teplota 1 tangenciální 2 radiální 3 práce vsedě		Zasięg przy wysokości montażu Temperatura otoczenia 1 poprzecznie 2 promieniście 3 prace siedzące		Hatótávolság Szerelési magasság Környezeti hőmérséklet 1 áthaladás 2 megközelítés 3 ülömunkák	
II / IP20		Stupeň krytí / třída		Védettség		
Ø 84 x 85 mm		Rozměry		Wymiary		
-5° C – +45° C		Okolní teplota		Temperatura otoczenia		
PC		Materiál krytu		Materiał obudowy		
				A ház anyaga		

93476

CZ Ovládání osvětlení**PL** Sterowanie oświetleniem**HU** Világításvezérlés16 V 

DALI Výstupní napětí

Napięcie wyjściowe DALI

DALI Kimeneti feszültség

80 mA

Garantovaný napájecí proud

Gwarantowany prąd zasilania

Garantált tápáram

125 mA

Maximální napájecí proud

Maksymalny prąd zasilania

Maximális tápáram

Mechanismus vypnutí: přetížení, zkrat a přehřátí

Mechanizm wyłączenia: przeciążenie, zwarcie i nadmierna temperatura

Kikapcsolási mechanizmus: túlterhelés, rövidzárlat és túlmelegedés

DT0, DT5, DT6, DT7, DT8

Podporovaná provozní zařízení

Obsługiwane urządzenia operacyjne

Támogatott operációs eszközök

- (Single - Master)

Podporovaná ovládací zařízení

Obsługiwane jednostki sterujące

Támogatott vezérlőeszközök

1s - 60 min

Doběhový čas kanálu 1

Czas załączenia dla kanału

Időzítés 1-es csatorna

10- 4000Lux

Nastavená hodnota jasu

Wartość zadana jasności

Megvilágítási érték

Tovární nastavení

Ustawienie fabryczne

Gyári beállítás

3.-vysoká / vysoká / magas

Citlivost čidla PIR

Czułość czujnika PIR

PIR-érzékenység

18 %

Činitel odrazu

Współczynnik odbicia

Reflexiósi tényező

0 %

Vnitřní vážení světelného senzoru

Váženie vewnějšízrného czujnika światła

Belső fényérzékelő súlyozás

Testovací režim

Cykl auto-testu

Önteszt ciklus

V prvních 60s po připojení síťového napětí projde detektor samokontrolním cyklem. Během této doby jednotka nereaguje na pohyb.

W ciągu pierwszych 60 sekund po podłączeniu napięcia sieciowego czujnik przechodzi cykl samokontroli. W tym czasie urządzenie nie reaguje na ruch.

A hálózati feszültség csatlakoztatását követő első 60 másodpercben az érzékelő önellenőrzési cikluson megy keresztül. Ez idő alatt az egység nem reagál a mozgásra.

Schémata zapojení

Schematy połączeń

Kapcsolási rajzok

Schematické znázornění - při zapojování detektoru, prosím, respektujte označení svorek na detektoru!

Schemat połączeń - podłączając czujnik proszę zwracać uwagę na oznaczenia zacisków na czujniku!

Elvi kapcsolási rajz - az érzékelő csatlakoztatásakor kérjük vegye figyelembe az érzékelő csatlakozó kapcsainak jelölését!

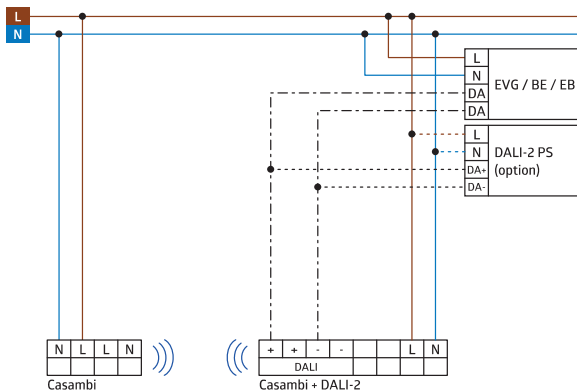

Stránka produktu na internetu

Strona produktu w Internecie

Termékoldal az interneten

Code	1301827	2805189	1409805	93476
	SV Säkerhetsinstruktioner	FI Turvallisuusohjeet	NO Sikkerhets instruks	EN Safety instructions
	Arbete och inkoppling på 230-voltsnätet får endast utföras av personal anställd vid auktoriserat elinstallationsföretag. Kontakta ett auktoriserat elinstallationsföretag vid fel eller driftstörning.	Asennus voidaan toteuttaa ainoastaan pätevän sähköasentajan toimesta noudattaen sähköalan ohjeistuksia/sääntöjä.	Arbeid på utstyr beregnet for nettspenning skal utføres av fagpersonell.	Work on the mains supply may only be carried out by qualified professionals or by instructed persons under the direction and supervision of qualified skilled electrical personnel in accordance with electrotechnical regulations.
	Bryt alltid strömmen innan montering och installation! Enheten är inte lämpad för säker fränkoppling från nätspänningen.	Katkaise päävirta ennen asentamista! Kyseistä tuotetta ei saa käyttää muiden laitteiden eristämiseksi sähköverkosta.	Utstyret frakobles nettet før montering. Utstyret er ikke ment til å isolere annet utstyr fra nettet.	Disconnect supply before installing! This device is not to be used to isolate other equipment from the mains supply.
	DALI är inte SELV - se gällande installationsanvisningar för lågspänning. DALI anslutningarna får ej anslutas till 230VAC!	DALI ei ole SELV – Asennusohjeet pienjännitteen mukaan. DALI-terminaaleja ei saa yhdistää verkkosähköön.	DALI er ikke SELV – Installasjonen er å betrakte som et lavspennings produkt. DALI klemmene må ikke tilkobles 230V AC.	DALI is not SELV – the installation instructions for low voltage apply. The DALI clamps must not be connected to 230 V-!
	Läs kompletterande datablad och manualen innan driftsättning av denna enhet. Innehållet av de dokumenten är en del av handhavandet!	Lue tämä lisäohje sekä asennusohjeet ennen tunnistimen käyttöönottoa. Kyseisten dokumenttien tunteminen on osa vastuullista käyttöä.	Les dette tilleggsdokumentet og brukermanualen før du setter produktet i drift. Dette dokumentet er en del av kunnskapsforståelsen rundt produktet.	Read this supplementary sheet before putting the device into operation. Knowledge of this document is part of the intended use.
	Funktion	Toiminto	Bruk	Function
	<p>Multisensor med DALI-2-utgång som kan integreras i ett Casambi-nätverk. För att ställa in parametrarna och funktionerna behöver du den kostnadsfria Casambi-appen som finns i Apple App Store och Google Play Store. Du hittar steg-för-steg-instruktioner för driftsättning av några grundläggande funktioner på vår produktsida: www.rutab.se/produkter</p> <p>Närvarodetektorn styr automatiskt ljuset beroende på närvaron av människor (rörelser) och den omgivande lysstyrkan. Ljussensorn som är integrerad i detektorn mäter ständigt den omgivande lysstyrkan och jämför den med det inställda värdet för lysstyrkan som står in i programmet. Om den omgivande lysstyrkan är tillräcklig slås belysningen inte på. Om den omgivande lysstyrkan är lägre än det inställda värdet, får en rörelse i rummet belysningen att tändas. Detektorn stänger av belysningen trots att en person är närvarande om det finns tillräckligt med naturligt ljus eller så snart ingen rörelse detekteras i rummet efter inställd eftergångstid. Scener som ska påverkas måste skapas i Casambi-appen.</p> <p>Utökning av detekteringsområde är möjligt med ytterligare enheter.</p>	<p>Tunnistin ohjaa valaistusta automaattisesti ihmisten läsnäolon (liikkeiden) ja ympäristön kirkkauden mukaan. Tunnistimeen integroitu valoisuusanturi mittaa jatkuvasti ympäristön kirkkautta ja vertaa sitä sovelluksessa asetettuun valaistustason raja-arvoon. Jos ympäristön kirkkaus on riittävä, valaistus ei kytkeydy päälle. Jos ympäristön kirkkaus on alle asetetun raja-arvon, liikkuminen huoneessa saa valaistuksen syyttymään. Tunnistin sammuttaa valaistuksen henkilön läsnäolosta huolimatta, jos luonnonvaloa on riittävästi tai heti kun huoneessa ei havaita enää liikettä seuranta-aikaan. Asetukset on muutettavissa Casambi-sovelluksella.</p> <p>Tunnistusalueen laajentaminen on mahdollista lisälaitteilla.</p>	<p>Bevegelsesdetektoren styrer automatisk lyset avhengig av tilstedeværelsen av mennesker (bevegelser) og lys nivået. Lyssensoren integrert i detektoren måler konstant lysstyrken fra omgivelsene og sammenligner den med den innstilte lys verdien. Hvis lysstyrken fra omgivelsene er tilstrekkelig, vil ikke belysningen bli slått på. Hvis den omgivende lysstyrken er under den innstilte lysstyrken, vil bevegelse i rommet føre til at belysningen slås på. Hvis det er tilstrekkelig med lys i rommet vil ikke detektoren skru på lyset, selv om det er registrert bevegelse i rommet. Lyset vil også bli skrudd av etter at utløpstiden er utløpt og det ikke er registrert bevegelse. Scenene som skal aktiviseres må opprettes i Casambi-appen.</p> <p>Utvidelse av deteksjonsområdet er mulig med tilleggsenheter.</p>	<p>Multisensor that can be integrated into a Casambi network with integrated DALI power supply. To set the parameters and functions, you need the free Casambi app available in the Apple App Store and Google Play Store. You can find step-by-step instructions for commissioning some basic functions on our product page.</p> <p>The occupancy detector automatically controls the light depending on the presence of people (movements) and the ambient brightness. The light sensor integrated in the detector constantly measures the ambient brightness and compares it with the brightness set value set in the application. If the ambient brightness is sufficient, the lighting is not switched on. If the ambient brightness is below the brightness set value, movement in the room causes the lighting to switch on. The detector switches the lighting off despite a person being present if there is sufficient natural light or as soon as no more movement is detected in the room for a follow-up time. The scenes to be triggered must be created in the Casambi app.</p> <p>Extension of the detection range possible with additional devices.</p>

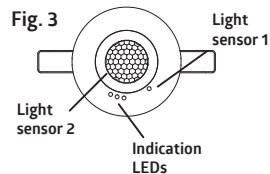
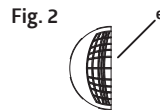
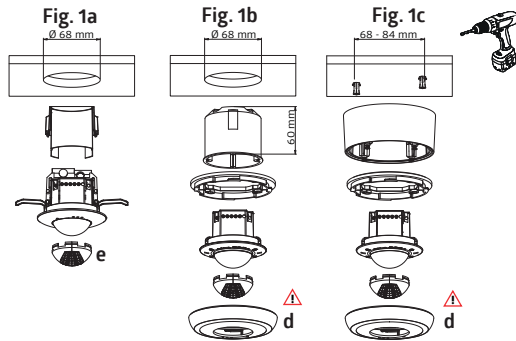
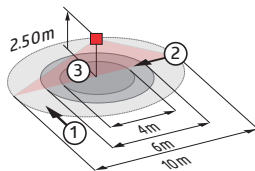
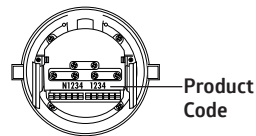

Fig. 4





	①	②	③
2.50 m	Ø 10.00 m	Ø 6.00 m	Ø 4.00 m
5.00 m	Ø 20.00 m	Ø 12.00 m	-



Product Code

	Fig. 1a: Enheten är infärd i ett undertak.	Fig. 1a: Uppoasennus	Fig. 1a: Enheten er satt inn i himling..	Fig. 1a: Device is inserted into false ceiling.
	Fig. 1b: Enheten är monterad i en apparatdosa	Fig. 1b: Kojerasia-asennus	Fig. 1b: Enheten er montert i en multiboks.	Fig. 1b: The device is attached to a flush-mounted box.
	Fig. 1c: Enheten är monterad i en förhöjningsram.	Fig. 1c: Pinta-asennus pinta-asennuskotelolla	Fig. 1c: Enheten er montert i utenpåliggende kapsling.	Fig. 1c: Device is mounted on SM adapter.
	! När skyddet (d) sätts på måste ljussensorn 1 vara synlig i hålet på ramen.	! Valoisuusanturin sijainti on huomioitava kehystä (d) asennettaessa.	! Ved skifte av dekelet (d) må lyssensoren 1 være synlig gjennom hullet.	! When replacing the cover, please take care that the opening for light sensor 1 is placed on the same.
	Fig. 2: Täcklameller (e) för att begränsa detekteringen detektionsområde.	Fig. 2: Rajauslevyillä (e) voidaan rajoittaa valvonta-alueita.	Fig. 2: Dekk med lameller (e) for å begrense detektersjonsområde.	Fig. 2: Blinds (e) are clipped to restrict detection area.
	Fig. 3: Ljussensor 1 för mätning av punktlys, ljussensor 2 för mätning av omgivande ljus.	Fig. 3: Valoisuusanturi 1 piste-mäiseen valoisuuden mittaukseen, valoisuusanturi 2 ympäristön valoisuuden mittaukseen.	Fig. 3: Lyssensor 1 for punktlysmåling, lyssensor 2 for måling av omgivelseslys.	Fig. 3: Light sensor 1 for point light measurement, light sensor 2 for ambient light measurement.
	Förhindra störningskällor	Poista häiriölähteet	Avgrens detektersjonsområdet	Exclude sources of interference
e)	Om detekteringsområdet är för stort eller det finns yta som inte ska övervakas, kan detekteringsområdet begränsas med avskärningslameller. Dessutom kan känsligheten hos de fyra, interna, PIR-sensornas regleras individuellt i appen. Eller så kan sensornerna avaktiveras.	Jos tunnistimen valvonta-alue on liian laaja tai se valvoo alueita, joita ei tarvitse tarkkailla, aluetta voidaan pienentää tai rajoittaa mukana tulevilla rajauslevyillä. Lisäksi neljän PIR-anturin herkkyyttä voidaan säätää erikseen sovelluksessa tai anturit voidaan poistaa käytöstä.	Hvis detektersjonsområdet er for stort eller tar med seg områder som ikke ønskes dekket, kan en benytte de medfølgende avskjermingen for å begrense detektersjonsområdet. I tillegg kan følsomheten til de fire PIR-sensorene reguleres individuelt i appen eller sensorene kan deaktiveres.	In case the detection area of the detector is too large or areas are being covered that should not be monitored, the range can be reduced or limited by using the enclosed blinds. In addition, the sensitivity of the four PIR sensors can be regulated individually in the app or the sensors can be deactivated.
	Vid montering i lagergångar bör man se till att det i lagrets korsgångar installeras detektorer som endast kan upptäcka rörelser på önskade gångplatser. Detta genom att använda avskärningslameller eller andra tekniska lösningar.	Kun tunnistinta käytetään valvomaan hyllyvälin käytävää, on huomioitava, että tunnistin saattaa havaita liikkeen myös viereisillä käytävillä. Valvonta-alueen rajaukseen voidaan käyttää rajauslevyjä tai muuta estettä.	Ved bruk i gangerareal mellom hyllereoler bør man passe på at det i varehusets tverrganger installeres detektorer som kun kan registrere bevegelse på ønskede gangplasseringer, ved bruk av avskjerming eller andre tekniske anordninger.	When used in Shelf aisles, care should be taken that, in the cross-aisles of the warehouse, detectors are installed that can detect movement only in the desired aisle locations, by using blinds or other technical arrangements.

93476

	SV Indikering LED	FI Merkkiledien toiminta	NO LED indikator	EN LED function indicators				
	Process	Indikering	Prosessi	Ilmoitus	Prosess	Indikasjon	Process	Indication
	Identifiseringshjelp aktiv	röd blinkar med starkt ljus varje 600 ms	Identifikaatio toiminto aktiivinen	punainen vilkku kirkkaasti 600 ms välein	Identifikasjonshjelp aktiv	rødt blinker sterkt hver 600 ms	Identification aid active	red flashes brightly every 600 ms
	enhet starter	röd blinkar varje 500 ms	Laitteen käynnistyminen	punainen vilkkuu 500 ms välein	Enheden starter opp	rødt blinker hver 500 ms	device boots	red flashes every 500 ms
	Rörelsedetektering	röd blinkar vid varje detekterad rörelse.	Liikkeen tunnistaminen	punainen vilkkuu jokaisen havaitun liikkeen yhteydessä	Bevegelses deteksjon	rødt blinker på hver registrerte bevegelse	Motion detection	red flashes on each detected movement
	Skydd mot övertemperaturer. DALI-strömförsörjning avaktiverad.	gult blinkar snabbt	Yliämpösuojaus. DALI-virransyötö pois käytöstä.	keltainen vilkku nopeasti	Overoppheating. DALI strömforsyning deaktivert.	gul blinker raskt	Overtemperature protection. DALI power supply deactivated.	yellow flashes quickly
	Enheden är inte ansluten till ett nätverk.	gult blinkar långsamt	Laitteella ei ole yhteyttä verkkoon	keltainen vilkku hitaasti	Enheden er ikke koblet til et nettverk	gul blinker langsomt	Device not connected to a network	yellow flashes slowly
	EU Declaration of conformity	EU:n vaatimustenmukaisuustodistus	EU erklæring	EU Declaration of conformity				
	<p>Produkten överensstämmer med riktlinjerna</p> <p>1. Begränsning av användningen av vissa farliga ämnen i elektriska och elektroniska produkter. RoHS. (2011/65/EU) och (2015/863/EU)</p> <p>2. Direktivet om radioutrustning (2014/53/EU).</p>	<p>Tämä tuote noudattaa seuraavia säädöksiä:</p> <p>1. restriction of the use of certain hazardous substances in electrical and electronic equipment (2011/65/EU) and (2015/863/EU)</p> <p>2. radiolaitedirektiivi (2014/53/EU).</p>	<p>Dette produktet tilfredsstiller følgende direktiver:</p> <p>1. Restriction of the use of certain hazardous substances in electrical and electronic equipment (2011/65/EU) and (2015/863/EU)</p> <p>2. Direktivet for radioustyr (2014/53/EU)</p>	<p>This product respects the directives concerning</p> <p>1. restriction of the use of certain hazardous substances in electrical and electronic equipment (2011/65/EU) and (2015/863/EU)</p> <p>2. the Radio Equipment Directive (2014/53/EU)</p>				
	Teknisk data	Tekniset tiedot	Tekniske data	Technical data				
230 V ~ +/-10%, 50 Hz	Spänning	Jännitus	Spenning	Voltage				
ca./approx. 0.5 W	Strömförbrukning	Tehonkulutus	Effekt	Power input				
2.4 - 2.483 GHz	Överföringsfrekvens	Lähetystaajuus	Overføringsfrekvens	Transmission frequency				
+4 dBm	Maximal uteffekt	Suurin lähtöteho	Maksimal utgangseffekt	Maximum output power				
	0.5 - 2.5 mm ² Terminal anslutningar: för enkelledad kabel	Terminaalit: yksisäikeiselle johtimelle	Tilkoblingsklemmer: for enkjernet leder	Terminal clamps: for solid one-wire conductors				
360°	Detekteringsområde	Valvonta-alue	Deteksjons område	Area of coverage				
78 m ² / 2.5 m	Detekteringsyta vid rörelse	Valvonta-alueen pinta-ala	Overvåket område med tangentiell bevegelse	Monitored area (tangential movement)				
2 m / 5 m / 2.5 m	Monteringshöjd min./max / rekommenderad	Asennuskorkeus min./maks./suositeltu	Monteringshøyde min./maks./ anbefalt	Mounting height min./max./ recommended				
<p>► Fig. 4 2.5 m 18° C</p> <p>1 = max. Ø 10.0 m 2 = max. Ø 6.0 m 3 = max. Ø 4 m</p>	<p>Detektering vid Monteringshöjd Omgivningstemperatur</p> <p>1 gående tvärs 2 gående mot 3 sittande arbeten</p>	<p>Valvonta-alue Asennuskorkeudella Ympäristön lämpötilassa</p> <p>1 poikittainen liike 2 kohtikävely 3 istuva työ</p>	<p>Deteksjonsområde ved monteringshøyde Omgivningstemperatur</p> <p>1 på tvers 2 rett mot 3 stillestående aktiviteter</p>	<p>Range of coverage at mounting height Ambient temperature</p> <p>1 across 2 towards 3 seated activities</p>				
II / IP20	Skyddsklass/ IP- klass	Suojausluokka	Beskyttelsesgrad	Class / Degree of protection				
Ø 84 x 85 mm	Mått	Mitat	Dimensjoner	Dimensions				
-5° C - +45° C	Omgivningstemperatur	Ympäristön lämpötila	Omgivningstemperatur	Ambient temperature				
PC	Material i kapsling	Kotelon materiaali	Materiale i kapsling	Housing material				

93476	SV Ljusstyrning	FI Valaistuksen ohjaus	NO Lyskontroll	EN Lighting control
16 V	DALI Utgångsspänning	DALI-lähtöjännite	DALI Utgångsspänning	DALI Output voltage
80 mA	Garanterad matningsström	Luvattu syöttövirta	Garantert strøm	Guaranteed supply current
125 mA	Maximal matningsström	Enimmäissyöttövirta	Maksimum strøm	Maximum supply current
	Avstängningsmekanism: överbelastning, kortslutning och övertemperatur.	Sammutusmekanismi: ylikuormitus, oikosulku ja yllämpötila.	Beskyttet mot: Overbelastning, kortslutning og overtemperatur	Shutdown mechanism: overload, short circuit and overtemperature
DT0, DT5, DT6, DT7, DT8	Operativa enheter som stöds	Tuetut käyttölaitteet	Støttede driftsenheter	Supported control gear
– (Single – Master)	Kontrollenheter som stöds	Tuetut ohjausyksiköt	Støttede kontrollenheter	Supported control devices
1 s – 60 min	Eftergångstid	Viiveaika	Oppfølgingstid	Follow-up time
10 – 4000 Lux	Inställning av ljusvärde	Valaistustason raja-arvo	Belysningsnivå	Brightness set value
	Fabriksinställning	Tehdasasetukset	Fabrikkinnstilling	Factory settings
3.-hög / korkea / høy / high	PIR-sensornas känslighet	PIR-anturin herkkyyks	Sensitivitet på sensor	PIR sensor sensitivity
18 %	Refleksionsfaktor	Heijastuskerroin	Refleksjonsverdi	Reflection factor
0 %	Viktning av den inre ljussensorn	Sisäisen valoisuusanturin painotus	Innvendig lyssensorvekting	Inner light sensor weighting
	Självtest	Kalibrintvaihe	Testprosedyre	Self-test cycle
	Under de första 60 sekunderna efter det att nätspänningen har anslutits går detektorn igenom en självkontrollcykel. Under denna tid reagerar enheten inte på rörelser.	Tunnistin suorittaa 60 sekunnin kalibrintvaiheen käyttöahkøjen kytkennän jälkeen. Kalibrintvaiheen aikana tunnistin ei reagoi liikkeeseen.	I de første 60-sekundene etter tilkopling av nettspenningen, går detektoren gjennom en selvtestsyklus. I løpet av denne tiden reagerer ikke enheten på bevegelse.	The product enters an initial 60-second self-test cycle, when the supply is first connected. During this time the device does not respond to movement.
	Kopplingschema	Kytkentäkaavio	Koblingsskjema	Schematic diagram
	Kopplingschema. Vid anslutning av detektorn, var uppmärksam på märkningen av terminalanslutningarna!	Kytkentäkaavio – kytkettäessä tunnistinta noudata laitteessa olevia liittimien merkintöjä!	Koblingsskjema. Vær nøye med tilkoblingen av detektoren.	Schematic diagram – when connecting the detector, please respect the labelling of the terminal connections at the device!
	Produktsida på internet	Tuotesivu internetissä	Produktside på internett	Product page on the internet